

панти

# TIOMOS

За всяко приложение. Вградено регулиране на плавното затваряне. Максимална стабилност.

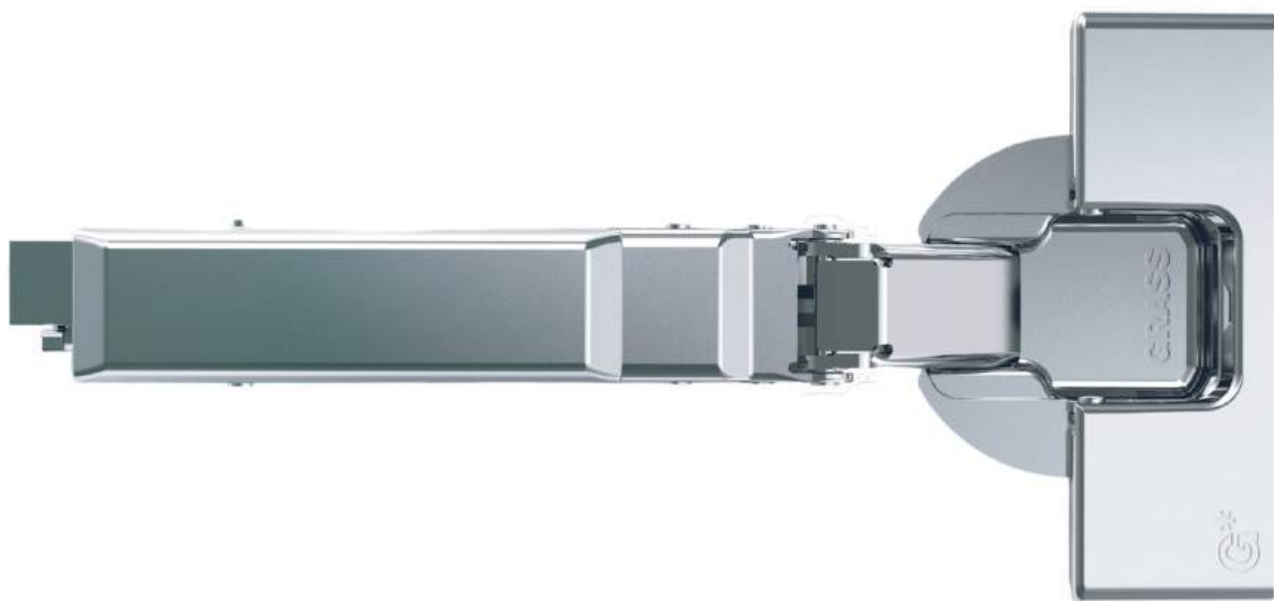

MADE IN  
AUSTRIA



ОБЩ ПРЕГЛЕД

## Една система за всички приложения

Независимо дали става въпрос за стъклени, огледални, тънки или дебели врати, врати с алуминиева рамка, ъглови панти за шкафове или панти за скосени приложения, Tiomos предлага перфектното движение за почти всяко приложение.



### Интегрирано

Плавно затваряне

### Tipmatic/ Tipmatic Plus

Отваряне с пуш/самоотваряне

**95°, 100°, 110°, 120°, 155°**

Ъгъл

### Никел и тъмни

Цветове

**45 / 9,5**

Модели на пробиване

**30°, 37°, 45°, -15°, -30°, °-45**

За ъглови шкафове

### Tiomos AL и Hidden

За алуминиеви профили

### Tiomos Mg и Mo

За тънки врати

### Tiomos Mirro 125°

За огледала и стъклени врати

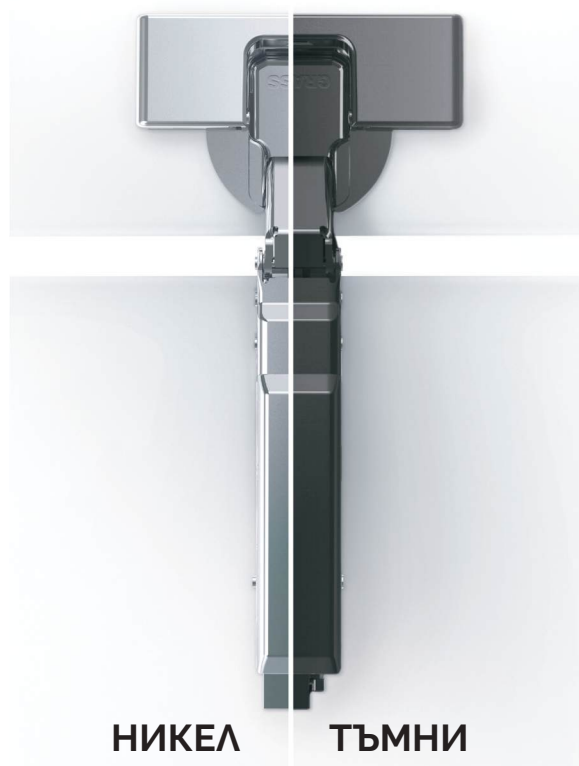

НИКЕЛ

ТЪМНИ

---

**Предимства** 04

Дизайн и Функционалност. Монтажни предимства.  
Ценови предимства.

---

**Легенда на панти** 08

Всички видове панти

---

**Ценови лист** 10

Цени на всички налични продукти.  
-Панти, основи, аксесоари, пуш

---

**Tiomos спецификации** 20

Панти и информация за монтаж

---

**Основи и аксесоари** 62

Основи за панти, подложки, капачки,  
инструменти и още

---

**Tipmatic / Tipmatic Plus** 69

Пушове за панти. За отваряне чрез натискане

---

**Техническа информация** 72

ДИЗАЙН

# Предимства на Tiomos

SOFT-CLOSE

## Една панта. 3 степени на плавно.

Една от изключителните характеристики на системата панти е интегрираното/скрито плавно, което може да се регулира в три степени. В резултат на това имате перфектно плавно затваряне за всеки тип врати, независимо от височината или теглото.



Висока степен за  
тежки и големи врати

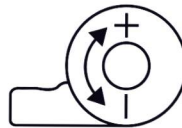

Средна степен за  
стандартни врати



Ниска степен за  
малки и леки врати

## Безшумно плавно затваряне

Непрекъснато плавно затваряне от момента на активиране на Soft-Close до пълното затваряне на вратата

## Тествани 100 000 пъти.

Сертифицирането LGA определя индустриалния стандарт, като се тестват до 80 000 цикъла на движение. Това не е достатъчно, за да отговори на нашите високи изисквания, затова GRASS тества пантите Tiomos с до 100 000 цикъла.

## Никел и тъмни.

Пантите от серията Tiomos в цветовата гама Нош (тъмни) се съчетават идеално с тъмните модерни интериори.



## Нови възможности при проектиране!

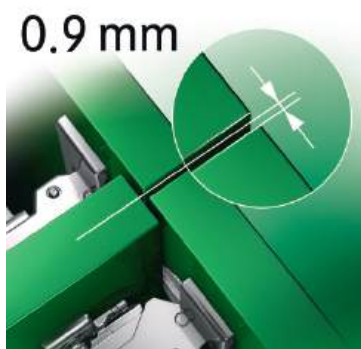

### Най-малките фуги и остояния

Оптимизираното движение дава възможност за най-малките фуги и остояния до 0,9 мм. Това позволява да изработите естетични мебели с почти невидими фуги.

### Припокриване на вратата до 24 мм.

Припокриване на вратата до 24 мм. Също дебелините на вратите между 12 и 26 мм могат да бъдат покрити с един тип панти,

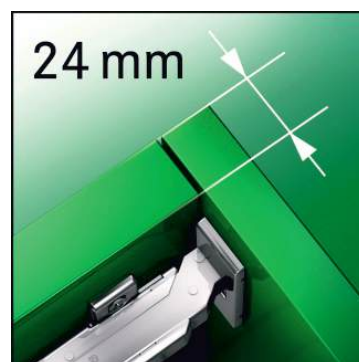

### Устойчиви на ръжда

Благодарение на специалното покритие, пантите са перфектни за бани и мокри помещения.

### Подходящи за много дебели врати (до 36мм).

За врати с дебелина до 36 мм може да се използва панта Tiomos 95° (или с панта Tiomos 110° + клипс за намаляване на ъгъла) както и Tiomos 155°.

### За много тънки врати (до 6мм.)

Независимо дали става въпрос за каменни плочи, алуминий, Corian или компактен ламинат Tiomos Mo позволява да развиете нови идеи.



МОНТАЖ

## Предимства при монтаж

### 3D Реглаж

Лесно регулиране на мебелните вратички благодарение на интегрирания в рамото на пантата реглаж на дълбочината, височината и странично.



## Преминете към Tiomos без да променяте нищо

Отворите за разпробиване са същите както при други производители като **Blum**. По този начин няма нужда да правите корекции по машините си.

## 30% по-стабилни

30% по-голямата опора на тялото на пантата води до повишена стабилност на Tiomos. Стандартните основи предлагат общо 4 отвора за завиване за повече стабилност.

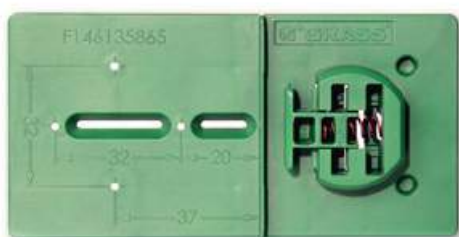

## Шаблони за по-лесен монтаж.

За по-лесен монтаж Grass предлага шаблони и инструменти, с които дупченето става по-бързо.

## Основи за всички приложения

- Основи с височини от -2 до 21 мм
- Стандартни и скрити основи за всеки дизайн
- Специални основи за ъгли/нестандартни приложения
- Основи за делителни панели

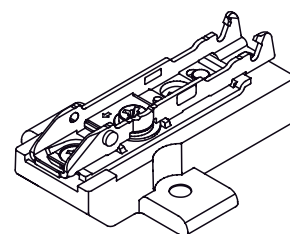

## Ефективно решение за плавно затваряне

### Съчетайте панти Със и Без плавно

Може да съчетаете панти С плавно и панти Без плавно за една врата поради еднаквата геометрия/механика на Tiomos. Този подход осигурява усещането за плавно затваряне на по-конкурентна цена. Много от потребителите го предпочитат, защото вратата се затваря по-бързо и безшумно.

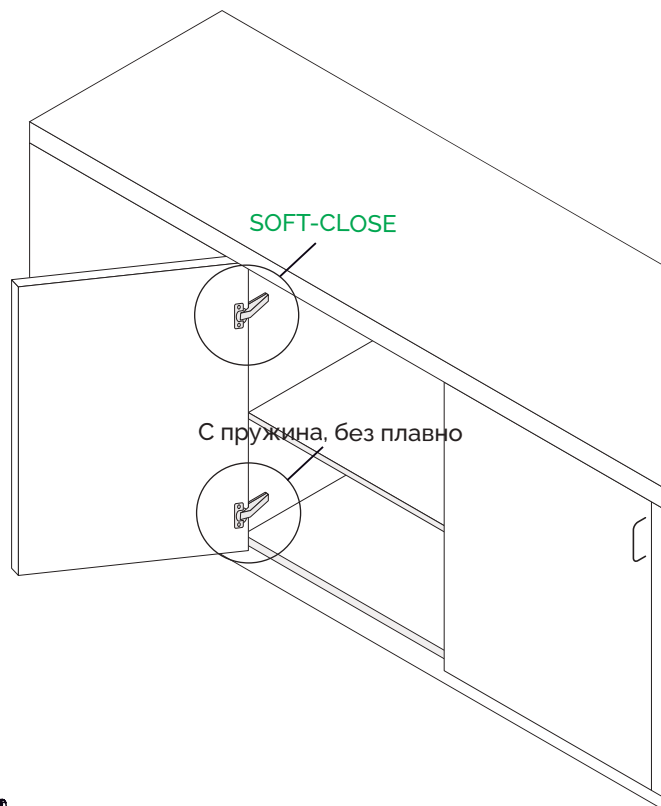





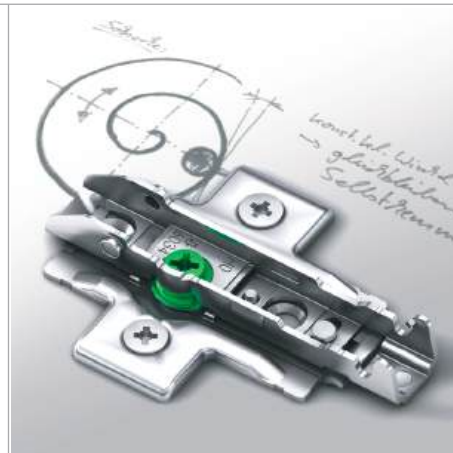































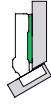

### Скрит винт за релгаж на височината.

Скритият винт дава по изчистена визия на пантата.  
Регулирайте го чрез отвора на рамото на пантата.

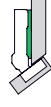

Най-доброто възможно решение за движение на мебелни врати.  
С и Без вграден амортизатор, с обратна пружина.

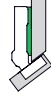









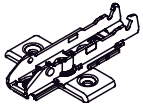
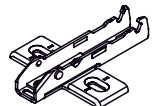





Ъгъл на отваряне		Описание	Напълно покрит кант	Покрит кант	Полупокрит кант	Открит кант	Стр.
		<p><b>ЦЕНОВИ ЛИСТ</b></p> <ul style="list-style-type: none"> <li>• Панти</li> <li>• Основи</li> <li>• Аксесоари и шаблони</li> <li>• Пуш Tipmatic</li> </ul>					10
110°		<p><b>Tiomos 110</b></p> <ul style="list-style-type: none"> <li>• Мин. фуга на врати с дебелина до 24 мм</li> <li>• Удобно регулиране на дълбочината</li> <li>• Покритие: Никел или Тъмни</li> </ul>					20
120°		<p><b>Tiomos 120</b></p> <ul style="list-style-type: none"> <li>• Мин. фуга на врати с дебелина до 24 мм</li> <li>• Удобно регулиране на дълбочината</li> </ul>					22
155°		<p><b>Tiomos 155</b></p> <ul style="list-style-type: none"> <li>• Мин. фуга на врати с дебелина до 32 мм</li> <li>• За шкафове с вградени чекмеджета</li> <li>• Покритие: Никел или Тъмни</li> </ul>					24
95°		<p><b>Tiomos 95</b></p> <ul style="list-style-type: none"> <li>• Мин. фуга на врати с дебелина до 36 мм</li> <li>• Удобно регулиране на дълбочината</li> <li>• Покритие: Никел или Тъмни</li> </ul>					26
110°		<p><b>Tiomos 110 AL</b></p> <ul style="list-style-type: none"> <li>• Оптимално отваряне на алуминиеви рамки</li> <li>• Пантите не се виждат отвън</li> <li>• Покритие: Никел или Тъмни</li> </ul>					28
110°		<p><b>Tiomos 110/90A</b></p> <ul style="list-style-type: none"> <li>• За шкафове с глух ъгъл, покрит кант</li> <li>• Удобно регулиране на дълбочината</li> <li>• Покритие: Никел или Тъмни</li> </ul>	-		-	-	30
110°		<p><b>Tiomos 110/90E</b></p> <ul style="list-style-type: none"> <li>• За шкафове с глух ъгъл, открит кант</li> <li>• Удобно регулиране на дълбочината</li> <li>• Покритие: Никел или Тъмни</li> </ul>	-	-	-		32
110°		<p><b>Tiomos 110/30A</b></p> <ul style="list-style-type: none"> <li>• За шкафове под ъгъл 30°, покрит кант</li> <li>• Удобно регулиране на дълбочината</li> </ul>	-		-	-	34
110°		<p><b>Tiomos 110/30E</b></p> <ul style="list-style-type: none"> <li>• За шкафове под ъгъл 30°, открит кант</li> <li>• Удобно регулиране на дълбочината</li> </ul>	-	-	-		36
110°		<p><b>Tiomos 110/37A</b></p> <ul style="list-style-type: none"> <li>• За шкафове с ъгъл 37°, покрит кант</li> <li>• Удобно регулиране на дълбочината</li> </ul>	-		-	-	38
110°		<p><b>Tiomos 110/37E</b></p> <ul style="list-style-type: none"> <li>• За шкафове с ъгъл 37°, открит кант</li> <li>• Удобно регулиране на дълбочината</li> </ul>	-	-	-		40
110°		<p><b>Tiomos 110/45A</b></p> <ul style="list-style-type: none"> <li>• За шкафове под ъгъл 45°, покрит кант</li> <li>• Удобно регулиране на дълбочината</li> <li>• Покритие: Никел или Тъмни</li> </ul>	-		-	-	42

\*Моля, имайте предвид, че някои от продуктите може да не са налични в момента, но могат да бъдат поръчани при поискване.



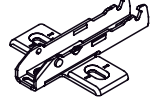



Ъгъл на отваряне	Описание	Напълно покрит кант	Покрит кант	Полупокрит кант	Открит кант	
110°	<b>Tiomos 110/45E</b> • За шкафове под ъгъл 45°, о открит кант • Удобно регулиране на дълбочината • Покритие: Никел или Тъмни	-	-	-		44
120°	<b>Tiomos 120/-15A</b> • За шкафове под ъгъл -15°, покрит кант • Удобно регулиране на дълбочината	-		-	-	46
120°	<b>Tiomos 120/-30A</b> • За шкафове под ъгъл -30°, покрит кант • Удобно регулиране на дълбочината	-		-	-	48
120°	<b>Tiomos 120/-45A</b> • За шкафове под ъгъл -45°, покрит кант • Удобно регулиране на дълбочината	-		-	-	50
100°	<b>Tiomos 100</b> • За врати за хладилник • Удобно регулиране на дълбочината	-		-	-	52
-	<b>Tiomos PCC</b> • За монтаж на ъгъл • Удобно регулиране на дълбочината	-		-	-	54
125°	<b>Tiomos MIRRO 125 - За стъкло и огледало</b> • За стъкло • Бързо и лесно залепване на адаптора • Покритие: Никел или Нощ (тъмен нюанс)		-			56
110°	<b>Tiomos M9 110 - За HPL, компакт, врати под герунг</b> • За дебелини от 12 мм • Удобно регулиране на дълбочината		-			58
125°	<b>Tiomos Mo 125 - За много тънки врати</b> • За дебелини от 6 до 10 мм • Удобно регулиране на дълбочината		-			60
	<b>Основи Tiomos</b> • Стандартни основи • Скрити основи • Специални основи					62
	<b>Акесоари</b> • Капачки • Клипси за намаляване на ъгъла • Шаблони за пробиване		<b>Tipmatic - Пуш</b> • За използване с панти без пружина • За дървени врати без дръжки			69

**TIOMOS ценови лист**

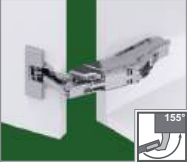
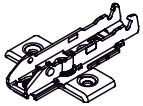
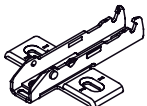
 <b>Tiomos 110°</b> Всички основи - стр. 16-17. Аксесоари и пуш - стр. 18-19. Технически спецификации и размери - стр. 20-21				Основа с пластина 		Стандартна основи 			
Припокриване	Отстъп	Затваряне	Панти - Код/цена с ДДС.		Препоръчителни основи - Код/цена с ДДС.				
			Клипс Монтаж с винтове	Цена	Основа с пластина	Цена	Стандартни основи	Цена	
Напълно покрит кант <sup>1</sup> (до 24мм припокриване)		0	Плавно	0033- <b>F028138519</b>	<b>7.15 лв</b>	Панта за широк корпус до 24мм. Вижте стр. 21 за правилна основа. За стандартни приложения използвайте панта покрит кант отстъп 3			
			С пружина	0033- <b>F045138457</b>	<b>5.55 лв</b>				
			Без пружина	0033- <b>F046138579</b>	<b>5.09 лв</b>				
Покрит кант, <sup>1</sup> ниско рамо		3	Плавно	0033- <b>F028138520</b>	<b>6.52 лв</b>	Основа Н=0 0033- <b>F058139746</b>	1.28 лв	Основа Н=0 0033- <b>F058139721</b>	0.62 лв
			С пружина	0033- <b>F045138458</b>	<b>3.43 лв</b>				
			Обратна пружина	0033- <b>F046140360</b>	<b>6.67 лв</b>				
Полуокрит кант, <sup>2</sup> средно рамо		9.5	Плавно	0033- <b>F028138521</b>	<b>7.99 лв</b>	Основа Н=2 0033- <b>F058139747</b>	1.43 лв	Основа Н=2 0033- <b>F058139722</b>	1.01 лв
			С пружина	0033- <b>F045138459</b>	<b>4.55 лв</b>				
			Обратна пружина	0033- <b>F046140365</b>	<b>7.94 лв</b>				
Открит кант, <sup>2</sup> високо рамо		19	Плавно	0033- <b>F028138522</b>	<b>8.34 лв</b>	Основа Н=2 0033- <b>F058139747</b>	1.43 лв	Основа Н=2 0033- <b>F058139722</b>	1.01 лв
			С пружина	0033- <b>F045138460</b>	<b>5.29 лв</b>				
			Обратна пружина	0033- <b>F046140366</b>	<b>8.36 лв</b>				
 <b>Tiomos 110° ТЪМНИ</b> Всички основи -стр. 16-17. Аксесоари и пуш -стр. 18-19. Технически спецификации и размер- стр. 20-21				Основа с пластина тъмна 		Скрита основа с пластина тъмна 			
Припокриване	Отстъп	Затваряне	Код/цена с ДДС.		Препоръчителни основи - Код/цена с ДДС.				
			Клипс Монтаж с винтове	Цена	Основа с пластина	Цена	Скрити основи с пластина	Цена	
Покрит кант, ниско рамо		3	Плавно	0033- <b>F028139129</b>	<b>8.95 лв</b>	Основа Н=0 0033- <b>F058149629</b>	1.88 лв	Скрита основа Н=0 0033- <b>F059139977</b>	1.92 лв
			С пружина	0033- <b>F045140958</b>	<b>6.95 лв</b>				
			Без пружина	0033- <b>F046149603</b>	<b>6.86 лв</b>				
Полуокрит кант, средно рамо		9.5	Плавно	0033- <b>F028139130</b>	<b>10.65 лв</b>	-	-	Скрита основа Н=2 0033- <b>F059139978</b>	2.05 лв
			С пружина	0033- <b>F045140952</b>	<b>-,-,- лв</b>				
			Без пружина	0033- <b>F046149604</b>	<b>8.16 лв</b>				
Открит кант, високо рамо		19	Плавно	0033- <b>F028139131</b>	<b>10.80 лв</b>	-	-	Скрита основа Н=2 0033- <b>F059139978</b>	2.05 лв
			С пружина	0033- <b>F045140955</b>	<b>8.30 лв</b>				
			Без пружина	0033- <b>F046149605</b>	<b>8.58 лв</b>				
 <b>Tiomos 120°</b> Всички основи -стр. 16-17. Аксесоари и пуш -стр. 18-19. Технически спецификации и размери -стр. 22-23				Основа с пластина 		Стандартна основи 			
Припокриване	Отстъп	Затваряне	Код/цена с ДДС.		Препоръчителни основи - Код/цена с ДДС.				
			Клипс Монтаж с винтове	Цена	Основа с пластина	Цена	Стандартни основи	Цена	
Напълно покрит кант <sup>1</sup>		0	Плавно	<b>0033-F028138547</b>	<b>6.74 лв</b>	Панта за широк корпус до 24мм. Вижте стр. 21 за правилна основа			
			С пружина	<b>0033-F045138485</b>	<b>4.26 лв</b>				
			Без пружина	<b>0033-F046138607</b>	<b>-,-,- лв</b>				
Покрит кант, <sup>1</sup> ниско рамо		3	Плавно	<b>0033-F028138548</b>	<b>6.31 лв</b>	Основа Н=0 0033- <b>F058139746</b>	1.28 лв	Основа Н=0 0033- <b>F058139721</b>	0.62 лв
			С пружина	<b>0033-F045138486</b>	<b>-,-,- лв</b>				
			Без пружина	<b>0033-F046138608</b>	<b>-,-,- лв</b>				
Полуокрит кант, <sup>2</sup> средно рамо		9.5	Плавно	<b>0033-F028138549</b>	<b>7.56 лв</b>	Основа Н=2 0033- <b>F058139747</b>	1.43 лв	Основа Н=2 0033- <b>F058139722</b>	1.01 лв
			С пружина	<b>0033-F045138487</b>	<b>-,-,- лв</b>				
			Без пружина	<b>0033-F046138609</b>	<b>-,-,- лв</b>				
Открит кант, <sup>2</sup> високо рамо		19	Плавно	<b>0033-F028138550</b>	<b>8.02 лв</b>	Основа Н=2 0033- <b>F058139747</b>	1.43 лв	Основа Н=2 0033- <b>F058139722</b>	1.01 лв
			С пружина	<b>0033-F045138488</b>	<b>-,-,- лв</b>				
			Без пружина	<b>0033-F046138610</b>	<b>-,-,- лв</b>				

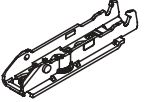
**TIOMOS ценови лист**

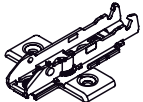
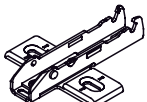
 <b>Tiomos 155°</b> Основи - стр. 16-17. Аксесоари и пушове - стр. 18-19. Технически спецификации и размери - стр. 24-25				Основа с пластина 		Стандартна основи 		
Припокриване	Отстъп	Затваряне	Панти - Код/цена с ДДС.		Препоръчителни основи - Код/цена с ДДС.			
			Монтаж с винтове	Цена	Основа с пластина	Цена	Стандартни основи	Цена
Напълно покрит кант	0	Плавно	033-F028138561	14.59 лв	Панта за широк корпус до 36 мм. Вижте стр. 25 за правилна основа			
		С пружина	033-F045138499	10.90 лв				
		Без пружина	033-F046138621	13.21 лв				
Покрит кант, <sup>1</sup> ниско рамо	3	Плавно	033-F028138562	13.24 лв	Основа Н=0 0033-F058139746	1.28 лв	Основа Н=0 0033-F058139721	0.62 лв
		С пружина	033-F045138500	11.04 лв				
		Без пружина	033-F046138622	11.38 лв				
Полуокрит кант, <sup>1</sup> средно рамо	9.5	Плавно	033-F028138563	14.39 лв	Основа Н=2 0033-F058139747	1.43 лв	Основа Н=2 0033-F058139722	1.01 лв
		С пружина	033-F045138501	12.19 лв				
		Без пружина	033-F046138623	--- лв				
Открит кант, високо рамо		За приложение открит кант използваме панта покрит кант (отстъп 3) с основа с височина 19			Основа Н=19 0033-F058139894	5.98 лв		
 <b>Tiomos 155° ТЪМНИ</b> Основи - стр. 16-17. Аксесоари и пуш - стр. 18-19. Технически спецификации и размери - стр. 24-25				Основа с пластина тъмна 		Скрита основа с пластина тъмна 		
Припокриване	Отстъп	Затваряне	Панти - Код/цена с ДДС.		Препоръчителни основи - Код/цена с ДДС.			
			Монтаж с винтове	Цена	Основа с пластина	Цена	Скрити основи с пластина	Цена
Покрит кант, ниско рамо	3	Плавно	0033-F028140944	19.12 лв	Основа Н=0 0033-F058149629	1.88 лв	Скрита основа Н=0 0033-F059139977	2.05 лв
		С пружина						
		Без пружина						
Полуокрит кант, средно рамо	9.5	Плавно	0033-F028140942	--- лв	-	-	Скрита основа Н=2 0033-F059139978	2.05 лв
		С пружина						
		Без пружина						
 <b>Tiomos 95° (за дебели врати)</b> Основи на стр. - 16-17. Аксесоари и пушове на стр. - 18-19. Технически спецификации и размери - стр. 26-27				Основа с пластина 		Стандартна основи 		
Припокриване	Отстъп	Затваряне	Панти - Код/цена с ДДС.		Препоръчителни основи - Код/цена с ДДС.			
			Монтаж с винтове	Цена	Основа с пластина	Цена	Стандартни основи	Цена
Напълно покрит кант	0	Плавно	0033-F028138567	8.84 лв	Панта за дебели корпус до 24мм. Вижте стр. 27 за правилна основа			
		С пружина	0033-F045138505	6.70 лв				
		Без пружина	0033-F046138627	--- лв				
Покрит кант, <sup>1</sup> ниско рамо	3	Плавно	0033-F028138568	8.41 лв	Основа Н=0 0033-F058139746	1.28 лв	Основа Н=0 0033-F058139721	0.62 лв
		С пружина	0033-F045138506	6.22 лв				
		Без пружина	0033-F046138628	6.49 лв				
Полуокрит кант, <sup>2</sup> средно рамо	9.5	Плавно	0033-F028138569	--- лв	Основа Н=2 0033-F058139747	1.43 лв	Основа Н=2 0033-F058139722	1.01 лв
		С пружина	0033-F045138507	7.51 лв				
		Без пружина		--- лв				
Открит кант, <sup>2</sup> високо рамо	19	Плавно	0033-F028138570	10.12 лв	Основа Н=2 0033-F058139747	1.43 лв	Основа Н=2 0033-F058139722	1.01 лв
		С пружина	0033-F045138508	7.92 лв				
		Без пружина		--- лв				

**TIOMOS ценови лист**

## Tiomos 95° ТЪМНИ

 Основи - стр. 16-17. Аксесоари и пушове - стр. 18-19.  
 Технически спецификации и размери - стр. 26-27

Припокриване	Отстъп	Затваряне	Панти - Код/цена с ДДС.		Препоръчителни основи - Код/цена с ДДС.			
			Монтаж с винтове	Цена	Основа с пластина	Цена	Стандартни основи	Цена
Покрит кант, <sup>1</sup> ниско рамо	3	Плавно	0033-F028139138	---				
		С пружина	0033-F045149534	---				
		Без пружина	0033-F046149609	---				
Полуокрит кант, <sup>2</sup> средно рамо	9.5	Плавно	0033-F028140936	---				
		С пружина	0033-F045149535	---				
		Без пружина	0033-F046149610	---				
Открит кант, <sup>2</sup> високо рамо	19	Плавно	0033-F028140939	---				
		С пружина	0033-F045149536	---				
		Без пружина	0033-F046149611	---				



## Tiomos 110° AL (За алуминиева рамка)

 Основи - стр. 16-17. Аксесоари и пушове - стр. 18-19.  
 Технически спецификации и размери - стр. 28-29

Основа с пластина

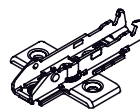

Скрита основа с пластина



Припокриване	Отстъп	Затваряне	Панти - Код/цена с ДДС.		Препоръчителни основи - Код/цена с ДДС.			
			Монтаж с винтове	Цена	Основа с пластина	Цена	Скрити основи с пластина	Цена
Напълно покрит кант <sup>1</sup>	0	Плавно	0033-F028138154	10.20 лв	Панта за дебел корпус до 19 мм. Вижте стр. 29 за правилна основа			
		С пружина	0033-F045138061	---				
		Без пружина	0033-F046138245	---				
Покрит кант, <sup>1</sup> ниско рамо	3	Плавно	0033-F028138155	---	Основа Н=0 0033-F058139746	1.28 лв	Скрита основа Н=0 0033-F059139701	1.55 лв
		С пружина	0033-F045138062	7.50 лв				
		Без пружина	0033-F046138246	---				
Полуокрит кант, <sup>2</sup> средно рамо	9.5	Плавно	0033-F028138156	---	Основа Н=2 0033-F058139747	1.43 лв	Скрита основа Н=0 0033-F059139702	1.91 лв
		С пружина	0033-F045138063	8.86 лв				
		Без пружина	0033-F046138247	---				
Открит кант, <sup>2</sup> високо рамо	19	Плавно	0033-F028138157	11.40 лв	Основа Н=2 0033-F058139747	1.43 лв	Скрита основа Н=0 0033-F059139702	1.91 лв
		С пружина	0033-F045138064	---				
		Без пружина	0033-F046138248	---				

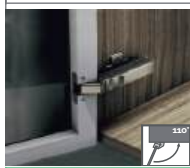

## Tiomos 110° AL ТЪМНИ

 Основи - стр. 16-17. Аксесоари и пушове - стр. 18-19.  
 Технически спецификации и размери - стр. 28-29

Основа с пластина

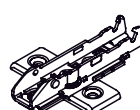

Скрита основа с пластина тъмна



Припокриване	Отстъп	Затваряне	Панти - Код/цена с ДДС.		Препоръчителни основи - Код/цена с ДДС.			
			Монтаж с винтове	Цена	Основа с пластина	Цена	Скрити основи с пластина	Цена
Покрит кант, ниско рамо	3	Плавно	0033-F028140404	12.60 лв	Основа Н=0 0033-F058149629	1.88 лв	Скрита основа Н=0 0033-F059139977	2.05 лв
		С пружина	0033-F045149510	10.24 лв				
		Без пружина	0033-F046149594	11.10 лв				



## Tiomos 100 (за хладилник)

 Основи - стр. 16-17. Вижте аксесоари и пушове - стр. 18-19.  
 Технически спецификации и размери - стр. 52-53

Основа с пластина



Стандартна основи



Припокриване	Отстъп	Затваряне	Панти - Код/цена с ДДС.		Препоръчителни основи - Код/цена с ДДС.			
			Монтаж с винтове	Цена	Основа с пластина	Цена	Стандартни основи	Цена
Покрит кант, <sup>1</sup> ниско рамо	3	С пружина	0033-F045139071	8.86 лв	Основа Н=0 0033-F058139746	1.28 лв	Основа Н=0 0033-F058139721	0.62 лв

**TIOMOS ценови лист**

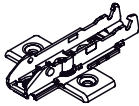
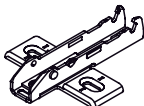
 <h2>Tiomos 110/90 (в една равнина)</h2> <p>Основи - стр. 16-17. Аксесоари и пушове - стр. 18-19. Технически спецификации и размери - стр. 30-33</p>				Основа с пластина 	Стандартна основи 
---	--	--	--	--	--

Припокриване	Отстъп	Затваряне	Панти - Код/цена с ДДС.		Препоръчителни основи - Код/цена с ДДС.			
			Монтаж с винтове	Цена	Основа с пластина	Цена	Стандартни основи	Цена
Покрит кант <sup>1</sup>		Плавно	033-F028138 <b>535</b>	<b>16.85 лв</b>	Основа Н=0 0033- <b>F058139746</b>	<b>1.28 лв</b>	Основа Н=0 0033- <b>F058139721</b>	<b>0.62 лв</b>
Отрит кант, <sup>1</sup> високо рамо		Плавно	0033-F028138 <b>536</b>	<b>13.44 лв</b>	Основа Н=3 0033- <b>F058139748</b>	<b>1.42 лв</b>	Основа Н=3 0033- <b>F058139723</b>	<b>1.03 лв</b>
		С пружина	0033-F045138 <b>474</b>	<b>9.73 лв</b>				
		Без пружина	0033-F046138 <b>596</b>	<b>12.68 лв</b>				

## Tiomos 110/90 ТЪМНИ (в една равнина)

Припокриване	Отстъп	Затваряне	Панти - Код/цена с ДДС.		Препоръчителни основи - Код/цена с ДДС.			
			Монтаж с винтове	Цена	Основа с пластина	Цена	Скрита 3Д основа	Цена
Покрит кант <sup>1</sup>		Плавно	033-F028140 <b>419</b>	<b>---</b> лв	Основа Н=0 0033- <b>F058139746</b>	<b>1.28 лв</b>	Скрита основа Н=0 0033- <b>F059139701</b>	<b>1.55 лв</b>
		С пружина	-					
Отрит кант, <sup>1</sup> високо рамо		Плавно	033-F028140 <b>961</b>	<b>21.20 лв</b>	-		Скрита основа Н=3 0033- <b>F059139703</b>	<b>2.15 лв</b>
		С пружина	-					

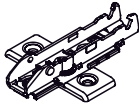
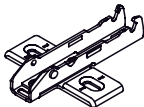

 <h2>Tiomos 110/30 (за монтаж на 30° шкаф)</h2> <p>Основи - стр. 16-17. Аксесоари и пушове - стр. 18-19. Технически спецификации и размери - стр. 34-37</p>				Основа с пластина 	Стандартна основи 
--	--	--	--	--	--

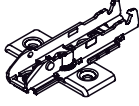
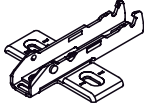
Припокриване	Отстъп	Затваряне	Панти - Код/цена с ДДС.		Препоръчителни основи - Код/цена с ДДС.			
			Монтаж с винтове	Цена	Основа с пластина	Цена	Стандартни основи	Цена
Покрит кант, <sup>1</sup> ниско рамо		Плавно	0033-F028138 <b>529</b>	<b>12.25 лв</b>	Вижте стр. 35 за правилна основа		-	
		С пружина	0033-F045138 <b>467</b>	<b>8.75 лв</b>				
		Без пружина	0033-F046138 <b>589</b>	<b>12.13 лв</b>				
Отрит кант, <sup>1</sup> високо рамо		Плавно	0033-F028138 <b>530</b>	<b>16.38 лв</b>	Основа Н=9 0033- <b>F058139887</b>	<b>3.85 лв</b>	-	
		С пружина	0033-F045138 <b>468</b>	<b>13.07 лв</b>				
		Без пружина	0033-F046138 <b>590</b>	<b>13.34 лв</b>				

 <h2>Tiomos 110/37 (за монтаж на 37° шкаф)</h2> <p>Основи - стр. 16-17. Аксесоари и пушове - стр. 18-19. Технически спецификации и размери - стр. 38-41</p>				Основа с пластина 	Стандартна основи 
--	--	--	--	--	--

Припокриване	Отстъп	Затваряне	Панти - Код/цена с ДДС.		Препоръчителни основи - Код/цена с ДДС.			
			Монтаж с винтове	Цена	Основа с пластина	Цена	Стандартни основи	Цена
Покрит кант, <sup>1</sup> ниско рамо		Плавно	0033-F028138 <b>531</b>	<b>15.14 лв</b>	Вижте стр. 39 за правилна основа		-	
		С пружина	0033-F045138 <b>469</b>	<b>---</b> лв				
		Без пружина	0033-F046138 <b>591</b>	<b>---</b> лв				
Отрит кант, <sup>1</sup> високо рамо		Плавно	0033-F028138 <b>532</b>	<b>16.39 лв</b>	Основа Н=12 0033- <b>F058139893</b>	<b>5.36 лв</b>	-	
		С пружина	-					
		Без пружина	0033-F046138 <b>592</b>	<b>---</b> лв				

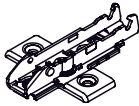
**TIOMOS ценови лист**

 <b>Tiomos 110/45</b> (за монтаж на 45° шкаф) Основи - стр. 16-17. Аксесоари и пушове - стр. 18-19. Технически спецификации и размери - стр. 42-45				Основа с пластина 		Стандартна основи 				
Припокриване		Отстъп	Затваряне	Панти - Код/цена с ДДС.		Препоръчителни основи - Код/цена с ДДС.				
				Монтаж с винтове	Цена	Основа с пластина	Цена	Стандартни основи	Цена	
Покрит кант, <sup>1</sup> ниско рамо			Плавно	0033-F028138 <b>533</b>	<b>11.04 лв</b>	Вижте стр. 43 за правилна основа				
			С пружина	0033-F045138 <b>471</b>	<b>8.76 лв</b>					
			Без пружина	0033-F046138 <b>593</b>	<b>12.16 лв</b>					
Отрит кант, <sup>1</sup> високо рамо			Плавно	0033-F028138 <b>534</b>	<b>16.57 лв</b>	Вижте стр. 45 за правилна основа				
			С пружина	0033-F045138 <b>472</b>	<b>13.08 лв</b>					
			Без пружина	-						
<b>Tiomos 110/45 ТЪМНИ</b> (за монтаж на 45° шкаф) Тъмни										
Припокриване		Отстъп	Затваряне	Панти - Код/цена с ДДС.		Препоръчителни основи - Код/цена с ДДС.				
				Монтаж с винтове	Цена	Основа с пластина	Цена	Стандартни основи	Цена	
Покрит кант <sup>1</sup>			Плавно	0033-F028140 <b>962</b>	<b>---</b> лв					
Отрит кант, <sup>1</sup> високо рамо			Плавно	0033-F028140 <b>418</b>	<b>---</b> лв					
 <b>Tiomos 120/-15</b> (за монтаж на -15° шкаф) Основи - стр. 16-17. Аксесоари и пушове - стр. 18-19. Технически спецификации и размери - стр. 46-47				Основа с пластина 		Стандартна основи 				
Припокриване		Отстъп	Затваряне	Панти - Код/цена с ДДС.		Препоръчителни основи - Код/цена с ДДС.				
				Монтаж с винтове	Цена	Основа с пластина	Цена	Стандартни основи	Цена	
Покрит кант, <sup>1</sup> ниско рамо			Плавно	0033-F028138 <b>555</b>	<b>15.70 лв</b>	Основа Н=0 0033- <b>F058139746</b>	<b>1.28 лв</b>	Основа Н=0 0033- <b>F058139721</b>	<b>0.62 лв</b>	
			С пружина	0033-F045138 <b>493</b>	<b>12.41 лв</b>					
 <b>Tiomos 120/-30</b> (за монтаж на -30° шкаф) Основи на стр. 16-17. Аксесоари и пушове - стр. 18-19. Технически спецификации и размери - стр. 48-49				Основа с пластина 		Стандартна основи 				
Припокриване		Отстъп	Затваряне	Панти - Код/цена с ДДС.		Препоръчителни основи - Код/цена с ДДС.				
				Монтаж с винтове	Цена	Основа с пластина	Цена	Стандартни основи	Цена	
Покрит кант, <sup>1</sup> ниско рамо			Плавно	0033-F028138 <b>556</b>	<b>15.72 лв</b>	Основа Н=0 0033- <b>F058139746</b>	<b>1.28 лв</b>	Основа Н=0 0033- <b>F058139721</b>	<b>0.62 лв</b>	
			С пружина	0033-F045138 <b>494</b>	<b>12.73 лв</b>					
 <b>Tiomos 120/-45</b> (за монтаж на -45° шкаф) Основи - стр. 16-17. Аксесоари и пушове - стр. 18-19. Технически спецификации и размери - стр. 50-51				Основа с пластина 		Стандартна основи 				
Припокриване		Отстъп	Затваряне	Панти - Код/цена с ДДС.		Препоръчителни основи - Код/цена с ДДС.				
				Монтаж с винтове	Цена	Основа с пластина	Цена	Стандартни основи	Цена	
Покрит кант, <sup>1</sup> ниско рамо			Плавно	0033-F028138 <b>557</b>	<b>16.00 лв</b>	Основа Н=0 0033- <b>F058139746</b>	<b>1.28 лв</b>	Основа Н=0 0033- <b>F058139721</b>	<b>0.62 лв</b>	
			С пружина	0033-F045138 <b>495</b>	<b>11.20 лв</b>					

**TIOMOS ценови лист**

**Tiomos PCC ъглова** (за монтаж на ъгъл)

Основи - стр. 16-17. Аксесоари и пушове - стр. 18-19.  
Технически спецификации и размери - стр. 54-55

Основа с пластина

Стандартна основи

Припокриване	Отстъп	Затваряне	Панци - Код/цена с ДДС.		Препоръчителни основи - Код/цена с ДДС.						
			Монтаж с винтове	Цена	Основа с пластина	Цена	Стандартни основи	Цена			
		Без Плавно	0033-F045138	517	10.94 лв	Основа Н=0 0033-F058139	746	1.28 лв	Основа Н=0 0033-F058139	721	0.62 лв
(Разстояние до чашката (ТА) 3.5 mm)											

**Tiomos Mirro** (за стъкло/огледало)

Основи - стр. 16-17. Аксесоари и пушове - стр. 18-19.  
Технически спецификации и размери - стр. 56-57

Основи

Адаптори за стъкло и огледало

Припокриване	Отстъп	Затваряне	Панци - Код/цена с ДДС.		Задължителни основи - Код/цена с ДДС.						
			Монтаж с винтове	Цена	Основи	Цена	Адаптор	Цена			
	14	Плавно	0033-F029140	325	21.31 лв	Основа Н=0 с пластина 0033-F058139	746	0.62 лв	адаптор за огледало и стъкло 0033-F072135	868	4.27 лв
		С пружина	0033-F047140	326	16.67 лв						
		Без пружина	0033-F049140	327	16.40 лв						
ТЪМНИ 	14	Плавно	0033-F029140	468	23.18 лв	Основа Н=0 0033-F058149	629	1.88 лв			
		С пружина									
		Без пружина	0033-F049140	470	---				---		

**Tiomos Mg** (за дебелини от 12 мм)

Основи - стр. 16-17. Аксесоари и пушове - стр. 18-19.  
Технически спецификации и размери - стр. 58-59

Припокриване	Отстъп	Затваряне	Панци - Код/цена с ДДС.		Препоръчителни основи - Код/цена с ДДС.						
			Монтаж с винтове	Цена	Вижте стр. 59-61 за правилна основа спрямо приложение: - стандартно - скосяване по герунг						
	14	Плавно	0033-F029140	338	15.79 лв						
		С пружина	0033-F047140	335	11.83 лв						
		Без пружина	0033-F049140	340	12.17 лв						
ТЪМНИ 	14	Обратна пружина	0033-F049140	361	15.59 лв						
		Плавно	0033-F029140	467	21.25 лв						
		Без пружина	0033-F049140	472	19.34 лв						

**Tiomos M0** (за дебелини от 6 до 10 мм)

Вижте основи - стр. 16-17. Аксесоари и пушове - стр. 18-19.  
Технически спецификации и размери - стр. 60-61

Основа с пластина

Скрита основа с пластина

Припокриване	Отстъп	Затваряне	Панци - Код/цена с ДДС.		Препоръчителни основи - Код/цена с ДДС.						
			Монтаж с винтове	Цена	Основа с пластина	Цена	Скрити основи с пластина	Цена			
	-	Плавно	0033-F029140	331	18.12 лв	Основа Н=0 0033-F058139	746	1.28 лв	Скрита Основа Н=0 0033-F059139	701	1.55 лв
		С пружина	0033-F047140	332	15.34 лв						
		Без пружина	0033-F049140	333	16.43 лв						

## TIOMOS ценови лист

Основа с 1Д регулаж с пластина, монтаж с 4 винта 3.5x15 мм

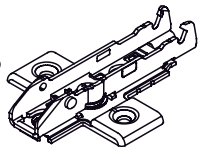
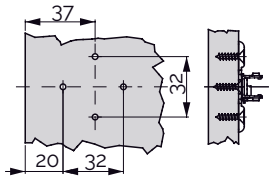
За винтове	37/32	Височина	Цвят	Код	Цена с ДДС.
<ul style="list-style-type: none"> <li>Стомана, никелирана/тъмни</li> <li>Закрепване с винтове за дърво <math>\varnothing 3.5 \times 15 \text{ mm}</math></li> <li>С удобно регулиране на височината (HV)</li> </ul> 		0	Никел	0033- <b>F058139746</b>	1.28 лв
			Тъмни	0033- <b>F058149629</b>	1.88 лв
		2	Никел	0033- <b>F058139747</b>	1.43 лв
			Тъмни	0033- <b>F058149630</b>	--- лв
		3	Никел	0033- <b>F058139748</b>	1.42 лв
			Тъмни	0033- <b>F058149631</b>	--- лв

Основа с 1Д регулаж, монтаж с 2 евровинта 6.3x10 мм и 2 винта 3.5x15 мм (за междинна страница на корпус)

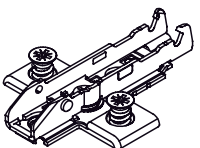
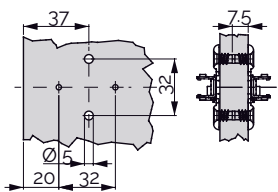
С предварително монтирани евро винтове (10 мм)	37/32	Височина	Код	Цена с ДДС.
<ul style="list-style-type: none"> <li>Стомана, никелирана</li> <li>Фиксирани с монтирани евро винтове <math>\varnothing 6.3 \times 10 \text{ mm}</math></li> <li>С удобно регулиране на височината (HV)</li> <li>Подходяща за междинна \ страница</li> </ul> 		0	0033- <b>F058139863</b>	2.10 лв
		2	0033- <b>F058139864</b>	--- лв
		3	0033- <b>F058139865</b>	--- лв

Основа с 1Д регулаж с пластина, монтаж с 2 винта 3.5x15 мм

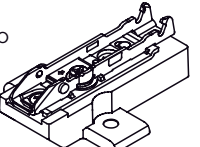
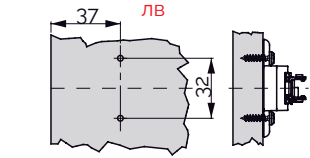
За винтове	37/32	Височина	Код	Цена с ДДС.
<ul style="list-style-type: none"> <li>Замак/стомана, никелирано покритие</li> <li>Закрепване с винтове за дърво <math>\varnothing 3.5 \times 15 \text{ mm}</math></li> <li>С удобно регулиране на височината (HV)</li> </ul> 		6	0033- <b>F058139892</b>	3.70 лв
		8	0033- <b>F058139886</b>	3.80 лв
		9	0033- <b>F058139887</b>	3.85 лв
		9.5	0033- <b>F058139888</b>	4.00 лв
		12	0033- <b>F058139893</b>	5.36 лв
		14	0033- <b>F058139889</b>	5.52 лв
		15	0033- <b>F058139890</b>	5.64 лв
		15.5		
		19	0033- <b>F058139894</b>	5.98 лв
		21	0033- <b>F058139895</b>	6.72 лв

Основа а приложения под ъгъл 20°

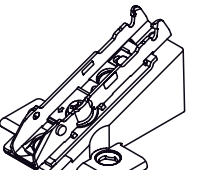
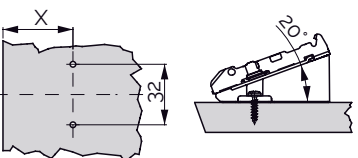
За винтове	X/32	Височина	Код	Цена с ДДС.
<ul style="list-style-type: none"> <li>За приложения под ъгъл 20°</li> <li>Замак/стомана, никелирано покритие</li> <li>Закрепване с винтове за дърво <math>\varnothing 3.5 \times 15 \text{ mm}</math></li> <li>С удобно регулиране на височината (HV)</li> </ul> 		0	0033- <b>F058139902</b>	5.38 лв
		2	0033- <b>F058139903</b>	--- лв
		3	0033- <b>F058139904</b>	5.52 лв

Основа а приложения под ъгъл 20°

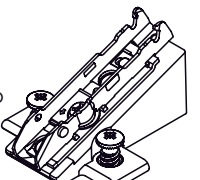
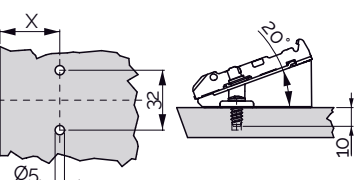
С предварително монтирани евро винтове (13,5 мм)	X/32	Височина	Код	Цена с ДДС.
<ul style="list-style-type: none"> <li>За приложения под ъгъл 20°</li> <li>Замак/стомана, никелирано покритие</li> <li>Фиксирани с монтирани евро винтове <math>\varnothing 6.3 \times 13.5 \text{ mm}</math></li> <li>С удобно регулиране на височината (HV)</li> </ul> 		2	0033- <b>F058139907</b>	--- лв



## TIOMOS ценови лист

### 1D ДЕЛТА МОНТАЖНА ПЛОЧА ЗА РАМКИ, 4-ТОЧКОВО ФИКСИРАНЕ

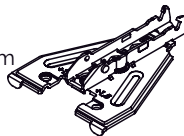
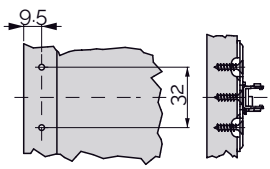
За винтове	9.5/32	Височина	Код	Цена с ДДС.
<ul style="list-style-type: none"> <li>Стомана, никелирана</li> <li>С винтове за дърво Ø 3,5 x 15 mm</li> <li>С удобно регулиране на височината (HV)</li> </ul> 		1.5	0033- <b>F058139825</b>	2.03 лв
		3.5	0033- <b>F058139826</b>	2.21 лв
		4.5	0033- <b>F058139827</b>	2.24 лв

### МОНТАЖНА ПЛОЧА С ВГРАДЕНИ ПЛАНКИ ЗА РАМКИ, 3-ТОЧКОВО ЗАКРЕПВАНЕ

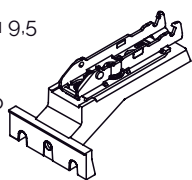
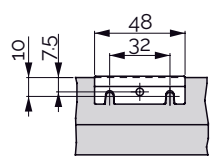
За винтове	10/32	Височина	Код	Цена с ДДС.
<ul style="list-style-type: none"> <li>За врати с открит кант</li> <li>За използване с панти с отстъп 9.5</li> <li>Стомана/замак, никелирано покритие</li> <li>Закрепване с винтове за дърво</li> <li>С удобно регулиране на височината (HV)</li> </ul> 		0	0033- <b>F058139831</b>	5.06 лв

### Основа с 1Д реглаж, монтаж с 4 винта 3.5x15 мм

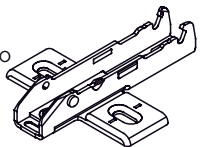
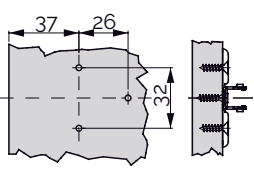
За винтове	37/32	Височина	Код	Цена с ДДС.
<ul style="list-style-type: none"> <li>Стомана, никелирана/тъмни</li> <li>Закрепване с винтове за дърво Ø 3,5 x 15 mm</li> <li>Ръчно регулиране на височината</li> </ul> 		-2	0033- <b>F058139720</b>	1.01 лв
		0	0033- <b>F058139721</b>	0.62 лв
		2	0033- <b>F058139722</b>	1.01 лв
		3	0033- <b>F058139723</b>	1.03 лв

### +5 градуса подложна планка

### -5 градуса подложна планка

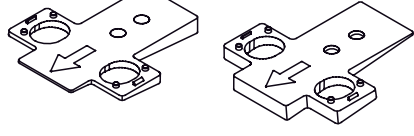
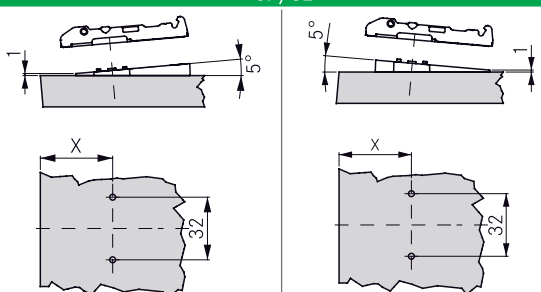
За винтове	37 / 32	Код	Цена с ДДС.
<ul style="list-style-type: none"> <li>Замак/стомана, никелирано покритие</li> <li>За поставяне под основа</li> <li>До 3 подложки (препоръчваме проверка)</li> </ul> 		+5 градуса 0033- <b>F072135757</b>	1.66 лв
		-5 градуса 0033- <b>F072135758</b>	1.79 лв

### Основа скрита с 1Д реглаж с пластина, монтаж с 2 винта 3.5x15 мм или 2 евровинта 6.3x13.5

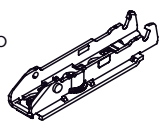
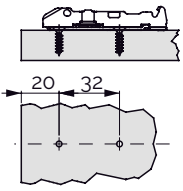
For screw fitting	20/32	Височина	Цвят	Код	Цена с ДДС.
<ul style="list-style-type: none"> <li>Стомана, никелирана/тъмни</li> <li>Закрепване с винтове за дърво Ø 3,5 x 15 mm или с евровинтове Ø 6,3 x 13,5 mm</li> <li>С удобно регулиране на височината (HV)</li> </ul> 		0	Никел	0033- <b>F059139701</b>	1.55 лв
			Тъмни	0033- <b>F059139977</b>	1.92 лв
		2	Никел	0033- <b>F059139702</b>	1.91 лв
			Тъмни	0033- <b>F059139978</b>	2.05 лв
		3	Никел	0033- <b>F059139703</b>	1.54 лв
			Тъмни	0033- <b>F059139979</b>	2.15 лв

## TIOMOS ценови лист

### КАПАЧКИ ЗА ПАНТИ

Product image	Наименование	Отстъп	Код	Цена с ДДС.
	Капачка за рамото на пантата, стомана, никелирана, без щампа	0/3/9.5/19	<b>0033-F072135504</b>	0.30 лв
	Капачка за рамото на пантата, стомана, тъмна, без щампа		<b>0033-F072140519</b>	0.36 лв
	Капачка за рамото, <b>лява</b> , стомана, никелирана, с надпис GRASS	0/3/9.5/19	<b>0033-F072135551</b>	0.28 лв
	Капачка за рамото, <b>дясна</b> , стомана, никелирана, с надпис GRASS		<b>0033-F072135550</b>	0.28 лв
	Капачка за рамото на пантата с щипка за защита, пластмаса, черна, без надпис	0/3/9.5/19	<b>0033-F072140504</b>	--- лв
	Капачка за чашката, стомана, никелирана, без надпис	-	<b>0033-F072135503</b>	0.47 лв
	Капачка за чашката, стомана, тъмна, без надпис		<b>0033-F072140520</b>	0.58 лв

### КЛИПСИ ЗА НАМАЛЯВАНЕ НА ЪГЪЛА НА ОТВАРЯНЕ

	Наименование	Код	Цена с ДДС.
	Клипс за намаляване на ъгъла на отваряне 85°. Може да се използва за всички стандартни и ъглови панти <b>Tiomos 110°/120°</b> . Предотвратява удара на вратата във фасадата или стената, когато е поставена в ъглите. Лесен монтаж без инструменти. Стомана.	<b>0033-F072135751</b>	0.88 лв
	Клипс за намаляване на ъгъла на отваряне 85°. Може да се използва за всички модели <b>Tiomos Mirro, M9 и M0</b> . Предотвратява удара на вратата във фасадата или стената, Лесен монтаж без инструменти. Пластмаса, черен цвят	<b>0033-F072135871</b>	0.94 лв
	Клипс за намаляване на ъгъла на отваряне 120°. Може да се използва за всички панти <b>Tiomos 155°</b> . Предотвратява удара на вратата във фасадата или стената, Лесен монтаж без инструменти. Пластмаса, черен цвят	<b>0033-F072135753</b>	1.04 лв

### КЛИПС ЗА ПРЕДОТВРАТЯВАНЕ НА НЕВОЛНОТО ОТКАЧАНЕ НА ПАНТАТА

	Designation	Код	Цена с ДДС.
	Може да се използва за всички стандартни панти на Tiomos. Предпазва пантата от неволно откочане от монтажната плоча. Лесен монтаж без инструменти.	<b>0033-F072135807</b>	0.34 лв

### TIOMOS MIRRO

	ЦАМ адаптор за Tiomos Mirro за огледало и стъкло	<b>0033-F072135868</b>	Цена с ДДС. 4.27 лв
	Адаптор за огледало за панти Nexis и Tiomos	<b>0033-F069073731</b>	1.76 лв

### TIOMOS шаблон

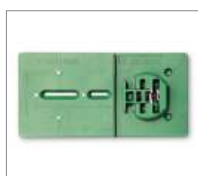

- Лесен за ползване
- Разстояние до чашката 3 – 5 mm
- Посравяне в отвора на чашката
- За скрити основи
- За нормални основи

	Код	Цена с ДДС.
	0033-F146135865202	7.55 лв

### TIOMOS инструмент разпробиване



- Използва се за пробиване за винтове Ø 3.5 mm.

	Код	Цена с ДДС.
	003-F146035692299	117.68 лв

## TIOMOS ценови лист

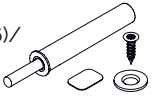
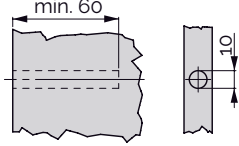
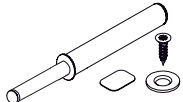
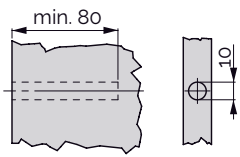
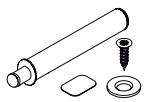
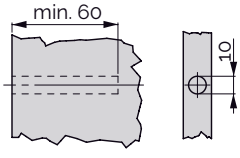
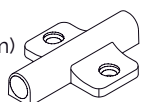
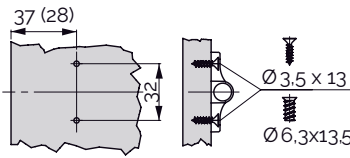
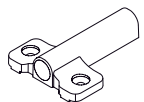
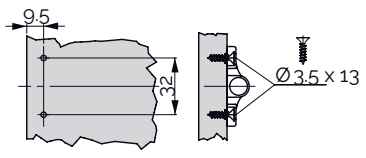
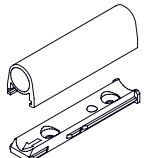
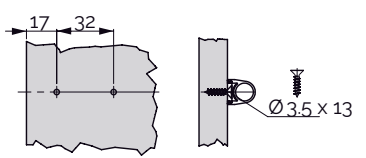
Търматич пуш	За пробиване	Цвят	Цена с ДДС.
<ul style="list-style-type: none"> <li>Излиза 20 mm</li> <li>Пробиване на отвор на лицето</li> <li>Пластмаса: платинено сиво (RAL 7036)/ черно (RAL 9005)</li> <li>Включва самозалепваща се пластина, плоча и винт</li> </ul> 		Платинено сиво (RAL 7036)	<b>Fo69135396</b> 8.11 лв
		Черен (RAL 9005)	<b>Fo69135338</b> --- лв
Търматич Plus пуш (за панти с обратна птужина)	За пробиване	Цена с ДДС.	
<ul style="list-style-type: none"> <li>Излиза 37 mm</li> <li>Пробиване на отвор на лицето</li> <li>Пластмаса RAL 7035, светлосиво</li> <li>Включва самозалепваща се пластина, плоча и винт</li> </ul> 		<b>Fo69135389</b> 11.03 лв	
Търматич Plus пуш (за панти с обратна птужина)	За пробиване	Цена с ДДС.	
<ul style="list-style-type: none"> <li>Излиза 10 mm</li> <li>Пробиване на отвор на лицето</li> <li>Пластмаса RAL 7035, светлосиво</li> <li>Включва самозалепваща се пластина, плоча и винт</li> </ul> 		<b>Fo69135061</b> 11.03 лв	
Адаптер за 28 и 37	За винтове	Цена с ДДС.	
<ul style="list-style-type: none"> <li>Подходящ за разстояние между отворите 28 и 37 mm</li> <li>Закрепване със специални евро винтове (Ø 6,3 x 13,5 mm) или винтове за ПДЧ (Ø 3,5 x 13 mm)</li> <li>Пластмаса RAL 7035, светлосиво</li> </ul> 		<b>Fo69063310</b> 0.71 лв	
Адаптер за рамка	За винтове	Цена с ДДС.	
<ul style="list-style-type: none"> <li>За бърз монтаж</li> <li>Закрепване с винтове за ПДЧ (Ø 3,5 x 13 mm)</li> <li>Пластмаса RAL 7035, светлосиво</li> </ul> 		<b>Fo69073697</b> 0.67 лв	
Линеен адаптер	За винтове	Цена с ДДС.	
<ul style="list-style-type: none"> <li>Дизайнерско решение - също и за врати открит кант</li> <li>Закрепване с винтове за ПДЧ (Ø 3,5 x 13 mm)</li> <li>Пластмаса RAL 7035, светлосиво</li> </ul> 		<b>Fo69073696</b> 1.27 лв	

## TIOMOS панта клипс 110 градуса (до 24 мм дебелина на вратата)

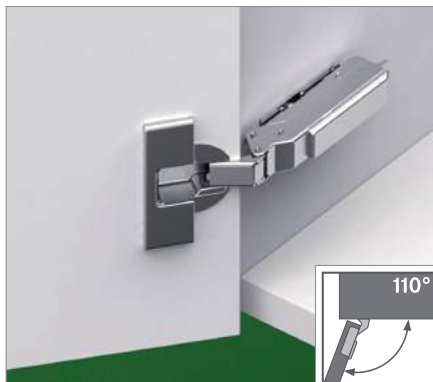

- Отваряне 110 °
- Оптимална за дебелини до 24 мм
- Реглаж в дълбочина
- Минимална фуга
- 3Д реглаж с подходяща основа

### Има ги в 3 варианта

- С вградено плавно (3 степенно регулиране на силата)
- Без плавно затваряне
- Без пружина

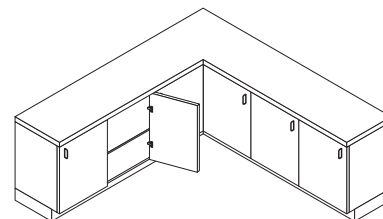

### ИНФОРМАЦИЯ ЗА ПОРЪЧКА ЗА РАЗПРОБИВАНЕ 45/9.5

Припокриване	Отстъп	Плавно		Без пружина	*С обратна пружина	Код		Impresso Без винтове за чашката
		Със	Без			Клипс		
						Монтаж с винтове		
Напълно покрит кант <sup>1</sup>	0	■	-	-	-	0033-F028138519		
		-	■	-	-	0033-F045138457		
		-	■	■	-	0033-F046138579		
Покрит кант, <sup>1</sup> ниско рамо	3	■	-	-	-	0033-F028138520		0033-F017139500
		-	■	-	-	0033-F045138458		
		-	■	■	-	0033-F046138580		
		-	-	-	■	0033-F046140360		
Полуокрит кант, <sup>2</sup> средно рамо	9.5	■	-	-	-	0033-F028138521		0033-F017139501
		-	■	-	-	0033-F045138459		
		-	■	■	-	0033-F046138581		
		-	-	-	■	0033-F046140365		
Открит кант, <sup>2</sup> високо рамо	19	■	-	-	-	0033-F028138522		0033-F017139502
		-	■	-	-	0033-F045138460		
		-	■	■	-	0033-F046138582		
		-	-	-	■	0033-F046140366		

<sup>1</sup> Материал на чашката: стомана, никел/ материал на тялото: стомана, никел

<sup>2</sup> Материал на чашката: стомана, никел/ материал на тялото: цам, никел

<sup>3</sup> За панти с обратна пружина използвайте Tipmatic Plus пуш

### ИНФОРМАЦИЯ ЗА ПОРЪЧКА ЗА РАЗПРОБИВАНЕ 45/9.5 ТЪМНИ

Припокриване	Отстъп	Плавно		Без пружина	Код			
		Със	Без		Клипс Монтаж с винтове	Impresso без инструмент	Цена	
Покрит кант, ниско рамо	3	■	-	-	0033-F028139129			
		-	■	-	0033-F045140958			
		-	■	■	0033-F046149603			
Полуокрит кант, средно рамо	9.5	■	-	-	0033-F028139130			
		-	■	-	0033-F045140952			
		-	■	■	0033-F046149604			
Открит кант, високо рамо	19	■	-	-	0033-F028139131			
		-	■	-	0033-F045140955			
		-	■	■	0033-F046149605			

Материал на чашката: стомана, никел/ материал на тялото: стомана, тъмни

Материал на чашката: стомана, никел/ материал на тялото: цам, тъмни

### ПРЕПРАТКИ КЪМ СТРАНИЦИ

Предимства и Тех. характер.	04	Панти, схеми и чертежи	20	Помощни средства за монтаж	19
Съдържание	08	Монтажни пластини/основи	65	Tipmatic Пуш	72
Ценови лист	10	Акcesoари - капачки, клипс	19	Техническа информация	74

**TIOMOS панта клипс 110 градуса (до 24 мм дебелина на вратата)**

**ИНФОРМАЦИЯ ЗА МОНТАЖ**

Всички размери са в милиметри

Напълно покрит кант	Ко	Покрит кант	К3	Полуокрит кант	К9.5	Открит кант <sup>1</sup>	К19																																																																																																																																																																																																																																																																																																																																																																												
Височина на монтажната плоча 2	Височина на монтажната плоча 2	Височина на монтажната плоча 2	Височина на монтажната плоча 2	Височина на монтажната плоча 2	Височина на монтажната плоча 2	Височина на монтажната плоча 2	Височина на монтажната плоча 2																																																																																																																																																																																																																																																																																																																																																																												
<table border="1"> <thead> <tr> <th rowspan="2">0</th> <th colspan="5">Разстояние до чашката</th> </tr> <tr> <th>3</th> <th>4</th> <th>5</th> <th>6</th> <th>7</th> </tr> </thead> <tbody> <tr><td>24.0</td><td></td><td></td><td></td><td></td><td>-2</td></tr> <tr><td>23.0</td><td></td><td></td><td></td><td>-2</td><td></td></tr> <tr><td>22.0</td><td></td><td></td><td>-2</td><td></td><td>0</td></tr> <tr><td>21.0</td><td></td><td>-2</td><td></td><td>0</td><td></td></tr> <tr><td>20.0</td><td>-2</td><td></td><td>0</td><td></td><td>2</td></tr> <tr><td>19.0</td><td></td><td>0</td><td></td><td>2</td><td>3</td></tr> <tr><td>18.5</td><td></td><td></td><td></td><td></td><td>3.5</td></tr> <tr><td>18.0</td><td>0</td><td></td><td>2</td><td>3</td><td></td></tr> <tr><td>17.5</td><td></td><td></td><td></td><td>3.5</td><td></td></tr> <tr><td>17.0</td><td></td><td>2</td><td>3</td><td></td><td></td></tr> <tr><td>16.5</td><td></td><td></td><td>3.5</td><td></td><td></td></tr> <tr><td>16.0</td><td>2</td><td>3</td><td></td><td></td><td></td></tr> <tr><td>15.5</td><td></td><td>3.5</td><td></td><td></td><td></td></tr> <tr><td>15.0</td><td>3</td><td></td><td></td><td></td><td></td></tr> <tr><td>14.5</td><td>3.5</td><td></td><td></td><td></td><td></td></tr> </tbody> </table>	0	Разстояние до чашката					3	4	5	6	7	24.0					-2	23.0				-2		22.0			-2		0	21.0		-2		0		20.0	-2		0		2	19.0		0		2	3	18.5					3.5	18.0	0		2	3		17.5				3.5		17.0		2	3			16.5			3.5			16.0	2	3				15.5		3.5				15.0	3					14.5	3.5					<table border="1"> <thead> <tr> <th rowspan="2">3</th> <th colspan="5">Разстояние до чашката</th> </tr> <tr> <th>3</th> <th>4</th> <th>5</th> <th>6</th> <th>7</th> </tr> </thead> <tbody> <tr><td>21.0</td><td></td><td></td><td></td><td></td><td>-2</td></tr> <tr><td>20.0</td><td></td><td></td><td></td><td>-2</td><td></td></tr> <tr><td>19.0</td><td></td><td></td><td>-2</td><td></td><td>0</td></tr> <tr><td>18.0</td><td></td><td>-2</td><td></td><td>0</td><td></td></tr> <tr><td>17.0</td><td>-2</td><td></td><td>0</td><td></td><td>2</td></tr> <tr><td>16.5</td><td></td><td>0</td><td></td><td>2</td><td>3</td></tr> <tr><td>16.0</td><td></td><td></td><td>0</td><td>2</td><td>3</td></tr> <tr><td>15.5</td><td></td><td></td><td></td><td>2</td><td>3.5</td></tr> <tr><td>15.0</td><td>0</td><td></td><td>2</td><td>3</td><td></td></tr> <tr><td>14.5</td><td></td><td></td><td></td><td>3.5</td><td></td></tr> <tr><td>14.0</td><td></td><td>2</td><td>3</td><td></td><td></td></tr> <tr><td>13.5</td><td></td><td></td><td>3.5</td><td></td><td></td></tr> <tr><td>13.0</td><td>2</td><td>3</td><td></td><td></td><td></td></tr> <tr><td>12.5</td><td></td><td>3.5</td><td></td><td></td><td></td></tr> <tr><td>12.0</td><td>3</td><td></td><td></td><td></td><td></td></tr> <tr><td>11.5</td><td>3.5</td><td></td><td></td><td></td><td></td></tr> </tbody> </table>	3	Разстояние до чашката					3	4	5	6	7	21.0					-2	20.0				-2		19.0			-2		0	18.0		-2		0		17.0	-2		0		2	16.5		0		2	3	16.0			0	2	3	15.5				2	3.5	15.0	0		2	3		14.5				3.5		14.0		2	3			13.5			3.5			13.0	2	3				12.5		3.5				12.0	3					11.5	3.5					<table border="1"> <thead> <tr> <th rowspan="2">9.5</th> <th colspan="5">Разстояние до чашката</th> </tr> <tr> <th>3</th> <th>4</th> <th>5</th> <th>6</th> <th>7</th> </tr> </thead> <tbody> <tr><td>14.5</td><td></td><td></td><td></td><td></td><td>-2</td></tr> <tr><td>13.5</td><td></td><td></td><td></td><td>-2</td><td></td></tr> <tr><td>12.5</td><td></td><td></td><td>-2</td><td></td><td>0</td></tr> <tr><td>11.5</td><td></td><td>-2</td><td></td><td>0</td><td></td></tr> <tr><td>10.5</td><td>-2</td><td></td><td>0</td><td></td><td>2</td></tr> <tr><td>10.0</td><td></td><td>0</td><td></td><td>2</td><td>3</td></tr> <tr><td>9.5</td><td></td><td></td><td>0</td><td>2</td><td>3</td></tr> <tr><td>9.0</td><td></td><td></td><td></td><td>2</td><td>3.5</td></tr> <tr><td>8.5</td><td>0</td><td></td><td>2</td><td>3</td><td></td></tr> <tr><td>8.0</td><td></td><td></td><td></td><td>3.5</td><td></td></tr> <tr><td>7.5</td><td></td><td>2</td><td>3</td><td></td><td></td></tr> <tr><td>7.0</td><td></td><td></td><td>3.5</td><td></td><td></td></tr> <tr><td>6.5</td><td>2</td><td>3</td><td></td><td></td><td></td></tr> <tr><td>6.0</td><td></td><td>3.5</td><td></td><td></td><td></td></tr> <tr><td>5.5</td><td>3</td><td></td><td></td><td></td><td></td></tr> <tr><td>5.0</td><td>3.5</td><td></td><td></td><td></td><td></td></tr> </tbody> </table>	9.5	Разстояние до чашката					3	4	5	6	7	14.5					-2	13.5				-2		12.5			-2		0	11.5		-2		0		10.5	-2		0		2	10.0		0		2	3	9.5			0	2	3	9.0				2	3.5	8.5	0		2	3		8.0				3.5		7.5		2	3			7.0			3.5			6.5	2	3				6.0		3.5				5.5	3					5.0	3.5					<table border="1"> <thead> <tr> <th rowspan="2">19</th> <th colspan="5">Разстояние до чашката</th> </tr> <tr> <th>3</th> <th>4</th> <th>5</th> <th>6</th> <th>7</th> </tr> </thead> <tbody> <tr><td>0.0</td><td></td><td>0</td><td></td><td>2</td><td>3</td></tr> <tr><td>0.5</td><td></td><td></td><td></td><td></td><td>3.5</td></tr> <tr><td>1.0</td><td>0</td><td></td><td>2</td><td>3</td><td></td></tr> <tr><td>1.5</td><td></td><td></td><td></td><td>3.5</td><td></td></tr> <tr><td>2.0</td><td></td><td>2</td><td>3</td><td></td><td></td></tr> <tr><td>3.0</td><td>2</td><td>3</td><td></td><td></td><td></td></tr> <tr><td>4.0</td><td>3</td><td></td><td></td><td></td><td></td></tr> </tbody> </table>	19	Разстояние до чашката					3	4	5	6	7	0.0		0		2	3	0.5					3.5	1.0	0		2	3		1.5				3.5		2.0		2	3			3.0	2	3				4.0	3				
0		Разстояние до чашката																																																																																																																																																																																																																																																																																																																																																																																	
	3	4	5	6	7																																																																																																																																																																																																																																																																																																																																																																														
24.0					-2																																																																																																																																																																																																																																																																																																																																																																														
23.0				-2																																																																																																																																																																																																																																																																																																																																																																															
22.0			-2		0																																																																																																																																																																																																																																																																																																																																																																														
21.0		-2		0																																																																																																																																																																																																																																																																																																																																																																															
20.0	-2		0		2																																																																																																																																																																																																																																																																																																																																																																														
19.0		0		2	3																																																																																																																																																																																																																																																																																																																																																																														
18.5					3.5																																																																																																																																																																																																																																																																																																																																																																														
18.0	0		2	3																																																																																																																																																																																																																																																																																																																																																																															
17.5				3.5																																																																																																																																																																																																																																																																																																																																																																															
17.0		2	3																																																																																																																																																																																																																																																																																																																																																																																
16.5			3.5																																																																																																																																																																																																																																																																																																																																																																																
16.0	2	3																																																																																																																																																																																																																																																																																																																																																																																	
15.5		3.5																																																																																																																																																																																																																																																																																																																																																																																	
15.0	3																																																																																																																																																																																																																																																																																																																																																																																		
14.5	3.5																																																																																																																																																																																																																																																																																																																																																																																		
3	Разстояние до чашката																																																																																																																																																																																																																																																																																																																																																																																		
	3	4	5	6	7																																																																																																																																																																																																																																																																																																																																																																														
21.0					-2																																																																																																																																																																																																																																																																																																																																																																														
20.0				-2																																																																																																																																																																																																																																																																																																																																																																															
19.0			-2		0																																																																																																																																																																																																																																																																																																																																																																														
18.0		-2		0																																																																																																																																																																																																																																																																																																																																																																															
17.0	-2		0		2																																																																																																																																																																																																																																																																																																																																																																														
16.5		0		2	3																																																																																																																																																																																																																																																																																																																																																																														
16.0			0	2	3																																																																																																																																																																																																																																																																																																																																																																														
15.5				2	3.5																																																																																																																																																																																																																																																																																																																																																																														
15.0	0		2	3																																																																																																																																																																																																																																																																																																																																																																															
14.5				3.5																																																																																																																																																																																																																																																																																																																																																																															
14.0		2	3																																																																																																																																																																																																																																																																																																																																																																																
13.5			3.5																																																																																																																																																																																																																																																																																																																																																																																
13.0	2	3																																																																																																																																																																																																																																																																																																																																																																																	
12.5		3.5																																																																																																																																																																																																																																																																																																																																																																																	
12.0	3																																																																																																																																																																																																																																																																																																																																																																																		
11.5	3.5																																																																																																																																																																																																																																																																																																																																																																																		
9.5	Разстояние до чашката																																																																																																																																																																																																																																																																																																																																																																																		
	3	4	5	6	7																																																																																																																																																																																																																																																																																																																																																																														
14.5					-2																																																																																																																																																																																																																																																																																																																																																																														
13.5				-2																																																																																																																																																																																																																																																																																																																																																																															
12.5			-2		0																																																																																																																																																																																																																																																																																																																																																																														
11.5		-2		0																																																																																																																																																																																																																																																																																																																																																																															
10.5	-2		0		2																																																																																																																																																																																																																																																																																																																																																																														
10.0		0		2	3																																																																																																																																																																																																																																																																																																																																																																														
9.5			0	2	3																																																																																																																																																																																																																																																																																																																																																																														
9.0				2	3.5																																																																																																																																																																																																																																																																																																																																																																														
8.5	0		2	3																																																																																																																																																																																																																																																																																																																																																																															
8.0				3.5																																																																																																																																																																																																																																																																																																																																																																															
7.5		2	3																																																																																																																																																																																																																																																																																																																																																																																
7.0			3.5																																																																																																																																																																																																																																																																																																																																																																																
6.5	2	3																																																																																																																																																																																																																																																																																																																																																																																	
6.0		3.5																																																																																																																																																																																																																																																																																																																																																																																	
5.5	3																																																																																																																																																																																																																																																																																																																																																																																		
5.0	3.5																																																																																																																																																																																																																																																																																																																																																																																		
19	Разстояние до чашката																																																																																																																																																																																																																																																																																																																																																																																		
	3	4	5	6	7																																																																																																																																																																																																																																																																																																																																																																														
0.0		0		2	3																																																																																																																																																																																																																																																																																																																																																																														
0.5					3.5																																																																																																																																																																																																																																																																																																																																																																														
1.0	0		2	3																																																																																																																																																																																																																																																																																																																																																																															
1.5				3.5																																																																																																																																																																																																																																																																																																																																																																															
2.0		2	3																																																																																																																																																																																																																																																																																																																																																																																
3.0	2	3																																																																																																																																																																																																																																																																																																																																																																																	
4.0	3																																																																																																																																																																																																																																																																																																																																																																																		
Припокриване на вратата	Припокриване на вратата	Припокриване на вратата	Припокриване на вратата	Припокриване на вратата	Припокриване на вратата	Фуга на вратата	Фуга на вратата																																																																																																																																																																																																																																																																																																																																																																												
Височина на плоча	Височина на плоча	Височина на плоча	Височина на плоча	Височина на плоча	Височина на плоча	Височина на плоча	Височина на плоча																																																																																																																																																																																																																																																																																																																																																																												

<sup>1</sup> Настройте монтажната плоча назад според дебелината на вратата +1.5 мм

**Минимално отстояние**

**Минимални фуги**

**Ъгъл на отваряне 85°**

**БЕЛЕЖКИ**

Дебелина на вратата	Разстояние до чашката				
	3	4	5	6	7
24.0	1.0	1.0	1.0	1.2 <sup>2</sup>	2.1 <sup>2</sup>
22.0	1.0	1.0	1.0	1.0	1.5 <sup>2</sup>
21.0	1.0	1.0	1.0	1.0	1.2 <sup>2</sup>
20.0	1.0	1.0	1.0	1.0	1.0
19.0	1.0	1.0	1.0	1.0	1.0
18.0	1.0	1.0	1.0	1.0	1.0
17.0	1.0	1.0	1.0	1.0	1.0
16.0	1.0	1.0	1.0	1.0	1.0

Дебелина на вратата	Разстояние до чашката				
	3	4	5	6	7
24.0	2.4	2.1	2.1	2.1	2.0
22.0	1.6	1.6	1.6	1.5	1.5
21.0	1.4	1.3	1.3	1.3	1.3
20.0	1.1	1.1	1.1	1.1	1.1
19.0	0.9	0.9	0.9	0.9	0.9
18.0	0.7	0.7	0.7	0.7	0.7
17.0	0.6	0.6	0.6	0.6	0.6
16.0	0.6	0.6	0.6	0.6	0.6

Дебелина на вратата	Разстояние до чашката				
	3	4	5	6	7
36.0	11.1	10.3	9.7	9.1	8.5
30.0	5.4	4.8	4.4	4.3	4.2
28.0	3.7	3.6	3.5	3.4	3.3
26.0	2.9	2.8	2.8	2.7	2.6
24.0	2.2	2.1	2.1	2.1	2.0
22.0	1.6	1.6	1.6	1.5	1.5
21.0	1.4	1.3	1.3	1.3	1.3
20.0	1.1	1.1	1.1	1.1	1.1
19.0	0.9	0.9	0.9	0.9	0.9
18.0	0.7	0.7	0.7	0.7	0.7
16.0	0.6	0.6	0.6	0.6	0.6

Минималното отстояние е разстоянието, което се изисква между лицевата страна на шкафа и затворената врата, за да може вратата да се отваря безпрепятствено.

Минимална фуга за се отнася за врати със скосени ръбове (R = 1 mm) с фабрична настройка.

За врати с дебелина от 24 мм се препоръчва пробен монтаж.

<sup>2</sup> 1.0 с ъгъл на отваряне 85°

<sup>3</sup> Клипс за намаляване на ъгъла на отваряне 85°

**РАЗМЕРИ НА ЧАШКАТА**

За винт	За дюбел	Комбиниран модел на пробиване Impresso	
35 <sup>+0.1</sup>	35 <sup>+0.1</sup>	35 <sup>+0.1</sup>	39 (40.5)
45	45	48	min. 12.6
9.5	9.5	9.5	3 (8)
			( ) Impresso

## TIOMOS панта клипс 120 градуса (до 24 мм дебелина на вратата)



- Отваряне 120 °
- Оптимална за дебелини до 22 мм
- Реглаж в дълбочина
- Минимална фуга
- ЗД реглаж с подходяща основа

### Има ги в 3 варианта

- С вградено плавно (3 степенно регулиране на силата)
- Без плавно затваряне
- Без пружина

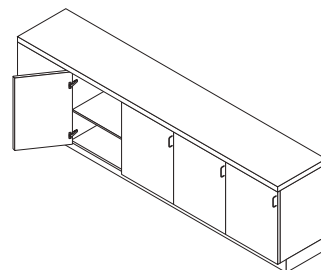

### ИНФОРМАЦИЯ ЗА ПОРЪЧКА ЗА РАЗПРОБИВАНЕ 45/9.5

		Отстъп	Плавно		Без пружина	Код		
			Със	Без		Клипс	Монтаж с винтове	
Напълно покрит кант <sup>1</sup>		0	■	-	-	<b>0033-F028138547</b>		
			-	■	-	<b>0033-F045138485</b>		
			-	■	■	<b>0033-F046138607</b>		
Покрит кант, <sup>1</sup> ниско рамо		3	■	-	-	<b>0033-F028138548</b>		
			-	■	-	<b>0033-F045138486</b>		
			-	■	■	<b>0033-F046138608</b>		
Полуокрит кант, <sup>2</sup> средно рамо		9.5	■	-	-	<b>0033-F028138549</b>		
			-	■	-	<b>0033-F045138487</b>		
			-	■	■	<b>0033-F046138609</b>		
Открит кант, <sup>2</sup> високо рамо		19	■	-	-	<b>0033-F028138550</b>		
			-	■	-	<b>0033-F045138488</b>		
			-	■	■	<b>0033-F046138610</b>		

<sup>1</sup> Материал на чашката: стомана, никел/ материал на тялото: стомана, никел

<sup>2</sup> Материал на чашката: стомана, никел/ материал на тялото: цам, никел

### ПРЕПРАТКИ КЪМ СТРАНИЦИ

Предимства и Тех. характер.	04	Панти, схеми и чертежи	20	Помощни средства за монтаж	19
Съдържание	08	Монтажни пластини/основи	65	Tipmatic Пуш	72
Ценови лист	10	Акcesoари - капачки, клипс	19	Техническа информация	74

**TIOMOS панта клипс 120 градуса (до 24 мм дебелина на вратата)**

**ИНФОРМАЦИЯ ЗА МОНТАЖ**

Всички размери са в милиметри

Напълно покрит кант	Ко	Покрит кант	К3	Полуокрит кант	К9.5	Открит кант <sup>1</sup>	К19																																																																																																																																																																																																																																																																																																																																																																																
Височина на монтажната плоча 2	Височина на монтажната плоча 2	Височина на монтажната плоча 2	Височина на монтажната плоча 2	Височина на монтажната плоча 2	Височина на монтажната плоча 2	Височина на монтажната плоча 2	Височина на монтажната плоча 2																																																																																																																																																																																																																																																																																																																																																																																
<table border="1"> <thead> <tr> <th>0</th> <th colspan="5">Разстояние до чашката</th> </tr> <tr> <th></th> <th>3</th> <th>4</th> <th>5</th> <th>6</th> <th>7</th> </tr> </thead> <tbody> <tr><td>24.0</td><td></td><td></td><td></td><td></td><td>-2</td></tr> <tr><td>23.0</td><td></td><td></td><td></td><td>-2</td><td></td></tr> <tr><td>22.0</td><td></td><td></td><td>-2</td><td></td><td>0</td></tr> <tr><td>21.0</td><td></td><td>-2</td><td></td><td>0</td><td></td></tr> <tr><td>20.0</td><td>-2</td><td></td><td>0</td><td></td><td>2</td></tr> <tr><td>19.0</td><td></td><td>0</td><td></td><td>2</td><td>3</td></tr> <tr><td>18.5</td><td></td><td></td><td></td><td></td><td>3.5</td></tr> <tr><td>18.0</td><td>0</td><td></td><td>2</td><td>3</td><td></td></tr> <tr><td>17.5</td><td></td><td></td><td></td><td></td><td>3.5</td></tr> <tr><td>17.0</td><td></td><td>2</td><td>3</td><td></td><td></td></tr> <tr><td>16.5</td><td></td><td></td><td>3.5</td><td></td><td></td></tr> <tr><td>16.0</td><td>2</td><td>3</td><td></td><td></td><td></td></tr> <tr><td>15.5</td><td></td><td>3.5</td><td></td><td></td><td></td></tr> <tr><td>15.0</td><td>3</td><td></td><td></td><td></td><td></td></tr> <tr><td>14.5</td><td>3.5</td><td></td><td></td><td></td><td></td></tr> </tbody> </table>	0	Разстояние до чашката						3	4	5	6	7	24.0					-2	23.0				-2		22.0			-2		0	21.0		-2		0		20.0	-2		0		2	19.0		0		2	3	18.5					3.5	18.0	0		2	3		17.5					3.5	17.0		2	3			16.5			3.5			16.0	2	3				15.5		3.5				15.0	3					14.5	3.5					<table border="1"> <thead> <tr> <th>3</th> <th colspan="5">Разстояние до чашката</th> </tr> <tr> <th></th> <th>3</th> <th>4</th> <th>5</th> <th>6</th> <th>7</th> </tr> </thead> <tbody> <tr><td>21.0</td><td></td><td></td><td></td><td></td><td>-2</td></tr> <tr><td>20.0</td><td></td><td></td><td></td><td>-2</td><td></td></tr> <tr><td>19.0</td><td></td><td></td><td>-2</td><td></td><td>0</td></tr> <tr><td>18.0</td><td></td><td>-2</td><td></td><td>0</td><td></td></tr> <tr><td>17.0</td><td>-2</td><td></td><td>0</td><td></td><td>2</td></tr> <tr><td>16.5</td><td></td><td>0</td><td></td><td>2</td><td>3</td></tr> <tr><td>16.0</td><td></td><td></td><td>0</td><td>2</td><td>3</td></tr> <tr><td>15.5</td><td></td><td></td><td></td><td>2</td><td>3.5</td></tr> <tr><td>15.0</td><td>0</td><td></td><td>2</td><td>3</td><td></td></tr> <tr><td>14.5</td><td></td><td></td><td></td><td></td><td>3.5</td></tr> <tr><td>14.0</td><td></td><td>2</td><td>3</td><td></td><td></td></tr> <tr><td>13.5</td><td></td><td></td><td>3.5</td><td></td><td></td></tr> <tr><td>13.0</td><td>2</td><td>3</td><td></td><td></td><td></td></tr> <tr><td>12.5</td><td></td><td>3.5</td><td></td><td></td><td></td></tr> <tr><td>12.0</td><td>3</td><td></td><td></td><td></td><td></td></tr> <tr><td>11.5</td><td>3.5</td><td></td><td></td><td></td><td></td></tr> </tbody> </table>	3	Разстояние до чашката						3	4	5	6	7	21.0					-2	20.0				-2		19.0			-2		0	18.0		-2		0		17.0	-2		0		2	16.5		0		2	3	16.0			0	2	3	15.5				2	3.5	15.0	0		2	3		14.5					3.5	14.0		2	3			13.5			3.5			13.0	2	3				12.5		3.5				12.0	3					11.5	3.5					<table border="1"> <thead> <tr> <th>9.5</th> <th colspan="5">Разстояние до чашката</th> </tr> <tr> <th></th> <th>3</th> <th>4</th> <th>5</th> <th>6</th> <th>7</th> </tr> </thead> <tbody> <tr><td>14.5</td><td></td><td></td><td></td><td></td><td>-2</td></tr> <tr><td>13.5</td><td></td><td></td><td></td><td>-2</td><td></td></tr> <tr><td>12.5</td><td></td><td></td><td>-2</td><td></td><td>0</td></tr> <tr><td>11.5</td><td></td><td>-2</td><td></td><td>0</td><td></td></tr> <tr><td>10.5</td><td>-2</td><td></td><td>0</td><td></td><td>2</td></tr> <tr><td>10.0</td><td></td><td>0</td><td></td><td>2</td><td>3</td></tr> <tr><td>9.5</td><td></td><td></td><td>0</td><td>2</td><td>3</td></tr> <tr><td>9.0</td><td></td><td></td><td></td><td></td><td>3.5</td></tr> <tr><td>8.5</td><td>0</td><td></td><td>2</td><td>3</td><td></td></tr> <tr><td>8.0</td><td></td><td></td><td></td><td></td><td>3.5</td></tr> <tr><td>7.5</td><td></td><td>2</td><td>3</td><td></td><td></td></tr> <tr><td>7.0</td><td></td><td></td><td>3.5</td><td></td><td></td></tr> <tr><td>6.5</td><td>2</td><td>3</td><td></td><td></td><td></td></tr> <tr><td>6.0</td><td></td><td>3.5</td><td></td><td></td><td></td></tr> <tr><td>5.5</td><td>3</td><td></td><td></td><td></td><td></td></tr> <tr><td>5.0</td><td>3.5</td><td></td><td></td><td></td><td></td></tr> </tbody> </table>	9.5	Разстояние до чашката						3	4	5	6	7	14.5					-2	13.5				-2		12.5			-2		0	11.5		-2		0		10.5	-2		0		2	10.0		0		2	3	9.5			0	2	3	9.0					3.5	8.5	0		2	3		8.0					3.5	7.5		2	3			7.0			3.5			6.5	2	3				6.0		3.5				5.5	3					5.0	3.5					<table border="1"> <thead> <tr> <th>19</th> <th colspan="5">Разстояние до чашката</th> </tr> <tr> <th></th> <th>3</th> <th>4</th> <th>5</th> <th>6</th> <th>7</th> </tr> </thead> <tbody> <tr><td>0.0</td><td></td><td>0</td><td></td><td>2</td><td>3</td></tr> <tr><td>0.5</td><td></td><td></td><td></td><td></td><td>3.5</td></tr> <tr><td>1.0</td><td>0</td><td></td><td>2</td><td>3</td><td></td></tr> <tr><td>1.5</td><td></td><td></td><td></td><td>3.5</td><td></td></tr> <tr><td>2.0</td><td></td><td>2</td><td>3</td><td></td><td></td></tr> <tr><td>3.0</td><td>2</td><td>3</td><td></td><td></td><td></td></tr> <tr><td>4.0</td><td>3</td><td></td><td></td><td></td><td></td></tr> </tbody> </table>	19	Разстояние до чашката						3	4	5	6	7	0.0		0		2	3	0.5					3.5	1.0	0		2	3		1.5				3.5		2.0		2	3			3.0	2	3				4.0	3				
0	Разстояние до чашката																																																																																																																																																																																																																																																																																																																																																																																						
	3	4	5	6	7																																																																																																																																																																																																																																																																																																																																																																																		
24.0					-2																																																																																																																																																																																																																																																																																																																																																																																		
23.0				-2																																																																																																																																																																																																																																																																																																																																																																																			
22.0			-2		0																																																																																																																																																																																																																																																																																																																																																																																		
21.0		-2		0																																																																																																																																																																																																																																																																																																																																																																																			
20.0	-2		0		2																																																																																																																																																																																																																																																																																																																																																																																		
19.0		0		2	3																																																																																																																																																																																																																																																																																																																																																																																		
18.5					3.5																																																																																																																																																																																																																																																																																																																																																																																		
18.0	0		2	3																																																																																																																																																																																																																																																																																																																																																																																			
17.5					3.5																																																																																																																																																																																																																																																																																																																																																																																		
17.0		2	3																																																																																																																																																																																																																																																																																																																																																																																				
16.5			3.5																																																																																																																																																																																																																																																																																																																																																																																				
16.0	2	3																																																																																																																																																																																																																																																																																																																																																																																					
15.5		3.5																																																																																																																																																																																																																																																																																																																																																																																					
15.0	3																																																																																																																																																																																																																																																																																																																																																																																						
14.5	3.5																																																																																																																																																																																																																																																																																																																																																																																						
3	Разстояние до чашката																																																																																																																																																																																																																																																																																																																																																																																						
	3	4	5	6	7																																																																																																																																																																																																																																																																																																																																																																																		
21.0					-2																																																																																																																																																																																																																																																																																																																																																																																		
20.0				-2																																																																																																																																																																																																																																																																																																																																																																																			
19.0			-2		0																																																																																																																																																																																																																																																																																																																																																																																		
18.0		-2		0																																																																																																																																																																																																																																																																																																																																																																																			
17.0	-2		0		2																																																																																																																																																																																																																																																																																																																																																																																		
16.5		0		2	3																																																																																																																																																																																																																																																																																																																																																																																		
16.0			0	2	3																																																																																																																																																																																																																																																																																																																																																																																		
15.5				2	3.5																																																																																																																																																																																																																																																																																																																																																																																		
15.0	0		2	3																																																																																																																																																																																																																																																																																																																																																																																			
14.5					3.5																																																																																																																																																																																																																																																																																																																																																																																		
14.0		2	3																																																																																																																																																																																																																																																																																																																																																																																				
13.5			3.5																																																																																																																																																																																																																																																																																																																																																																																				
13.0	2	3																																																																																																																																																																																																																																																																																																																																																																																					
12.5		3.5																																																																																																																																																																																																																																																																																																																																																																																					
12.0	3																																																																																																																																																																																																																																																																																																																																																																																						
11.5	3.5																																																																																																																																																																																																																																																																																																																																																																																						
9.5	Разстояние до чашката																																																																																																																																																																																																																																																																																																																																																																																						
	3	4	5	6	7																																																																																																																																																																																																																																																																																																																																																																																		
14.5					-2																																																																																																																																																																																																																																																																																																																																																																																		
13.5				-2																																																																																																																																																																																																																																																																																																																																																																																			
12.5			-2		0																																																																																																																																																																																																																																																																																																																																																																																		
11.5		-2		0																																																																																																																																																																																																																																																																																																																																																																																			
10.5	-2		0		2																																																																																																																																																																																																																																																																																																																																																																																		
10.0		0		2	3																																																																																																																																																																																																																																																																																																																																																																																		
9.5			0	2	3																																																																																																																																																																																																																																																																																																																																																																																		
9.0					3.5																																																																																																																																																																																																																																																																																																																																																																																		
8.5	0		2	3																																																																																																																																																																																																																																																																																																																																																																																			
8.0					3.5																																																																																																																																																																																																																																																																																																																																																																																		
7.5		2	3																																																																																																																																																																																																																																																																																																																																																																																				
7.0			3.5																																																																																																																																																																																																																																																																																																																																																																																				
6.5	2	3																																																																																																																																																																																																																																																																																																																																																																																					
6.0		3.5																																																																																																																																																																																																																																																																																																																																																																																					
5.5	3																																																																																																																																																																																																																																																																																																																																																																																						
5.0	3.5																																																																																																																																																																																																																																																																																																																																																																																						
19	Разстояние до чашката																																																																																																																																																																																																																																																																																																																																																																																						
	3	4	5	6	7																																																																																																																																																																																																																																																																																																																																																																																		
0.0		0		2	3																																																																																																																																																																																																																																																																																																																																																																																		
0.5					3.5																																																																																																																																																																																																																																																																																																																																																																																		
1.0	0		2	3																																																																																																																																																																																																																																																																																																																																																																																			
1.5				3.5																																																																																																																																																																																																																																																																																																																																																																																			
2.0		2	3																																																																																																																																																																																																																																																																																																																																																																																				
3.0	2	3																																																																																																																																																																																																																																																																																																																																																																																					
4.0	3																																																																																																																																																																																																																																																																																																																																																																																						
Припокриване на вратата	Припокриване на вратата	Припокриване на вратата	Припокриване на вратата	Припокриване на вратата	Припокриване на вратата	Фуга на вратата	Фуга на вратата																																																																																																																																																																																																																																																																																																																																																																																
Височина на плоча	Височина на плоча	Височина на плоча	Височина на плоча	Височина на плоча	Височина на плоча	Височина на плоча	Височина на плоча																																																																																																																																																																																																																																																																																																																																																																																

<sup>1</sup> Настройте монтажната плоча назад според дебелината на вратата +1.5 мм

**Минимално отстояние**

**Минимални фуги**

**Ъгъл на отваряне 85°**

**БЕЛЕЖКИ**

Дебелина на вратата	Разстояние до чашката				
	3	4	5	6	7
24.0	1.2 <sup>2</sup>	2.1 <sup>2</sup>	3.0 <sup>2</sup>	3.9 <sup>2</sup>	4.7 <sup>2</sup>
22.0	1.0	1.1 <sup>2</sup>	2.0 <sup>2</sup>	2.9 <sup>2</sup>	3.8 <sup>2</sup>
21.0	1.0	1.0	1.6 <sup>2</sup>	2.4 <sup>2</sup>	3.3 <sup>2</sup>
20.0	1.0	1.0	1.1 <sup>2</sup>	2.0 <sup>2</sup>	2.9 <sup>2</sup>
19.0	1.0	1.0	1.0	1.5 <sup>2</sup>	2.4 <sup>2</sup>
18.0	1.0	1.0	1.0	1.0	1.9 <sup>2</sup>
17.0	1.0	1.0	1.0	1.0	1.5 <sup>2</sup>
16.0	1.0	1.0	1.0	1.0	1.0

Дебелина на вратата	Разстояние до чашката				
	3	4	5	6	7
24.0	6.4	5.4	4.4	3.4	2.4
22.0	3.0	2.0	1.5	1.5	1.5
21.0	1.4	1.3	1.3	1.3	1.3
20.0	1.1	1.1	1.1	1.1	1.1
19.0	0.9	0.9	0.9	0.9	0.9
18.0	0.7	0.7	0.7	0.7	0.7
17.0	0.6	0.6	0.6	0.6	0.6
16.0	0.6	0.6	0.6	0.6	0.6

Дебелина на вратата	Разстояние до чашката				
	3	4	5	6	7
36.0	11.1	10.3	9.7	9.1	8.5
30.0	5.4	4.8	4.4	4.3	4.2
28.0	3.7	3.6	3.5	3.4	3.3
26.0	2.9	2.8	2.8	2.7	2.6
24.0	2.2	2.1	2.1	2.1	2.0
22.0	1.6	1.6	1.6	1.5	1.5
21.0	1.4	1.3	1.3	1.3	1.3
20.0	1.1	1.1	1.1	1.1	1.1
19.0	0.9	0.9	0.9	0.9	0.9
18.0	0.7	0.7	0.7	0.7	0.7
16.0	0.6	0.6	0.6	0.6	0.6

Минималното отстояние е разстоянието, което се изисква между лицевата страна на шкафа и затворената врата, за да може вратата да се отваря безпрепятствено.

Минимална фуга за се отнася за врати със скосени ръбове (R = 1 mm) с фабрична настройка.

За врати с дебелина от 24 мм се препоръчва пробен монтаж.

<sup>2</sup> 1.0 с ъгъл на отваряне 85°

<sup>3</sup> Клипс за намаляване на ъгъла на отваряне 85°

**РАЗМЕРИ НА ЧАШКАТА**

За винт	За дюбел	Комбиниран модел на пробиване Impresso	
			( ) Impresso

## TIOMOS панта клипс 155 градуса (до 32 мм дебелина на вратата)

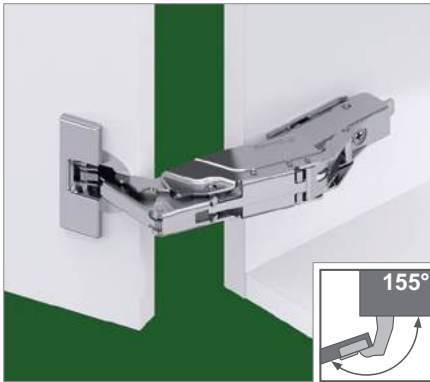

- Отваряне 155°
- За вградени чекмеджета или за изтеглящи рафтове
- Оптимална за дебелини до 32 мм
- Реглаж в дълбочина
- Минимална фуга
- 3 Д реглаж с подходяща основа

### Има ги в 3 варианта

- С вградено плавно (3 степенно регулиране на силата)
- Без плавно затваряне
- Без пружина

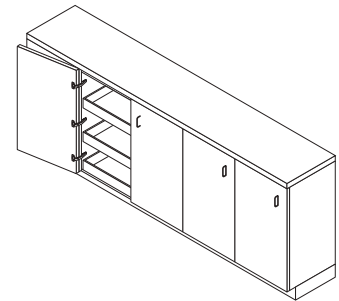

### ИНФОРМАЦИЯ ЗА ПОРЪЧКА ЗА РАЗПРОБИВАНЕ 45/9.5

Припокриване	Отстъп	Плавно			Код	Цена
		Със	Без	Без пружина		
Напълно покрит кант	0	■	-	-	033-F028138 <b>561</b>	
		-	■	-	033-F045138 <b>499</b>	
		-	■	■	033-F046138 <b>621</b>	
Покрит кант, <sup>1</sup> ниско рамо	3	■	-	-	033-F028138 <b>562</b>	
		-	■	-	033-F045138 <b>500</b>	
		-	■	■	033-F046138 <b>622</b>	
Полуокрит кант, <sup>1</sup> средно рамо	9.5	■	-	-	033-F028138 <b>563</b>	
		-	■	-	033-F045138 <b>501</b>	
		-	■	■	033-F046138 <b>623</b>	

<sup>1</sup> Материал на чашката: стомана, никел/ материал на тялото: стомана, никел

Припокриване	Отстъп	Плавно			Код/цена
		Със	Без	Без пружина	
Покрит кант, ниско рамо	3	■			0033-F045149 <b>534</b>
Полуокрит кант, средно рамо	9.5	■			0033-F028140 <b>942</b>

Материал на чашката: стомана, никел/ материал на тялото: стомана, тъмни

### За скосени врати (от всички страни)

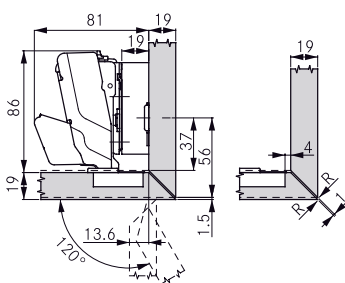

При отстъп 0, височина на монтажната плоча 19 мм и разстояние до чашката 4 мм, ръбовете на вратата и шкафа могат да се срещнат под скосени ъгли от всички 4 страни.

Може да използва 120° клипс за ограничаване

### За вътрешни чекмеджета

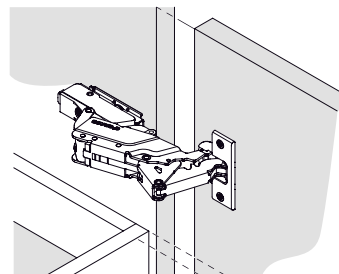

При отстъп 0 и при всички дебелини на монтажната плоча вратата стърчи навътре под ъгъл 90°. При отстъп 3 и височина на монтажната плоча 3 мм вратата е в една равнина с шкафа.

Дебелина на вратата (TS)

Дебелина на вратата (TS)	Скосяване, от 4 страни		Скосяване, странично	
	R (min.)	R (min.)	R (min.)	R (min.)
19-20	1.0	0	0	0
22	2.0	0	0	0
24	3.0	1.0	1.0	1.0
26	4.2	2.5	2.5	2.5
28	5.4	3.8	3.8	3.8
30	6.5	5.3	5.3	5.3

### Клипс за ограничаване на отварянето

Описание	
	120° градусов клипс за ограничаване на отварянето Подходящ за всички Tiomos 155° панти. Предотвратява удрянето на вратата в корпуса или стената. Лесно поставяне без инструмент. Пластмаса, черно

0033-F072135753

1.15 лв



**TIOMOS панта клипс 155 градуса (до 32 мм дебелина на вратата)**

**ИНФОРМАЦИЯ ЗА МОНТАЖ**

Всички размери са в милиметри

Напълно покрит кант		Ко	Покрит кант		К3	Полуокрит кант		К9.5	Открит кант <sup>1</sup>		К19
Височина на монтажната плоча 2			Височина на монтажната плоча 2			Височина на монтажната плоча 2			Отстъп 0, Височина на монтажната плоча 21		
									<sup>1</sup> Настройте монтажната плоча назад според дебелината на вратата +1.5 мм		
Припокриване на вратата	Разстояние до чашката		Припокриване на вратата	Разстояние до чашката		Припокриване на вратата	Разстояние до чашката		Фуга на вратата	Разстояние до чашката	
	0	3 4 5 6 7 8 9 10		3	3 4 5 6 7 8 9 10		9.5	3 4 5 6 7 8 9 10		0	3 4 5 6
	27.0			24.0			17.5			0.0	19 21
	26.0			23.0			16.5			0.5	
	25.0			22.0			15.5			1.0	19 21
	24.0			21.0			14.5			1.5	
	23.0			20.0			13.5			2.0	21
	22.0			19.0			12.5			3.0	21
	21.0			18.0			11.5			4.0	
	20.0			17.0			10.5				
	19.0			16.5			10.0				
	18.5			16.0			9.5				
	18.0			15.5			9.0				
	17.5			15.0			8.5				
	17.0			14.5			8.0				
	16.5			14.0			7.5				
16.0		13.5		7.0							
15.5		13.0		6.5							
15.0		12.5		6.0							
14.5		12.0		5.5							
		11.5		5.0							
Височина на плоча			Височина на плоча			Височина на плоча		Височина на плоча			

**Минимално отстояние**

**Минимални фуги**

Дебелина на вратата	Разстояние до чашката									
	3	4	5	6	7	8	9	10		
32.0	1.0	1.0								
31.0	1.0	1.0	1.0							
30.0	1.0	1.0	1.0	1.0						
29.0	1.0	1.0	1.0	1.0	1.0	1.0	1.0	1.0	1.0	1.0
28.0	1.0	1.0	1.0	1.0	1.0	1.0	1.0	1.0	1.0	1.0
26.0	1.0	1.0	1.0	1.0	1.0	1.0	1.0	1.0	1.0	1.0
25.0	1.0	1.0	1.0	1.0	1.0	1.0	1.0	1.0	1.0	1.0
24.0	1.0	1.0	1.0	1.0	1.0	1.0	1.0	1.0	1.0	1.0
22.0	1.0	1.0	1.0	1.0	1.0	1.0	1.0	1.0	1.0	1.0
21.0	1.0	1.0	1.0	1.0	1.0	1.0	1.0	1.0	1.0	1.0
20.0	1.0	1.0	1.0	1.0	1.0	1.0	1.0	1.0	1.0	1.0
18.0	1.0	1.0	1.0	1.0	1.0	1.0	1.0	1.0	1.0	1.0
16.0	1.0	1.0	1.0	1.0	1.0	1.0	1.0	1.0	1.0	1.0
Минималното отстояние										

Дебелина на вратата	Разстояние до чашката									
	3	4	5	6	7	8	9	10		
32.0	0.2	0.2								
31.0	0.2	0.2	0.2	0.2						
30.0	0.2	0.2	0.2	0.2	0.2					
29.0	0.2	0.2	0.2	0.2	0.2	0.2	0.2	0.2	0.2	0.2
28.0	0.0	0.0	0.0	0.0	0.0	0.0	0.0	0.0	0.0	0.0
26.0	0.0	0.0	0.0	0.0	0.0	0.0	0.0	0.0	0.0	0.0
25.0	0.0	0.0	0.0	0.0	0.0	0.0	0.0	0.0	0.0	0.0
24.0	0.0	0.0	0.0	0.0	0.0	0.0	0.0	0.0	0.0	0.0
22.0	0.0	0.0	0.0	0.0	0.0	0.0	0.0	0.0	0.0	0.0
21.0	0.0	0.0	0.0	0.0	0.0	0.0	0.0	0.0	0.0	0.0
20.0	0.0	0.0	0.0	0.0	0.0	0.0	0.0	0.0	0.0	0.0
18.0	0.0	0.0	0.0	0.0	0.0	0.0	0.0	0.0	0.0	0.0
16.0	0.0	0.0	0.0	0.0	0.0	0.0	0.0	0.0	0.0	0.0
Минимална фуга (F)										

■ Възможно само с клипса за намаляване на ъгъла 120°

**БЕЛЕЖКИ**

Минималното отстояние е разстоянието, което се изисква между лицевата страна на шкафа и затворената врата, за да може вратата да се отваря безпрепятствено.

Минимална фуга за се отнася за врати със скосени ръбове (R = 1 mm) с фабрична настройка.

При дебелина на вратата до 28 мм не са необходими никакви фуги. За врати с дебелина от 29 мм препоръчваме пробен монтаж.

**РАЗМЕРИ ЗА ПРИПОКРИВАНЕ НА 36мм КОРПУС**

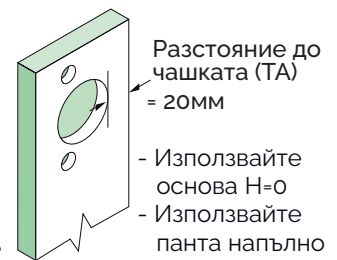

Разстояние до чашката (ТА) = 20мм

- Използвайте основа H=0
- Използвайте панта напълно покрит кант отстъп 0

**РАЗМЕРИ НА ЧАШКАТА**

За винт

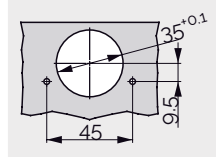

За дюбел

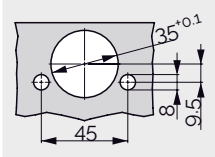

Комбиниран модел на пробиване Impresso

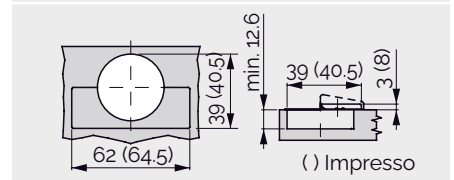
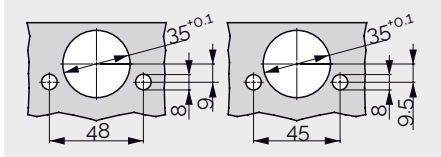

( ) Impresso

## TIOMOS панта клипс 95 градуса (до 28 мм дебелина на вратата)



- Ъгъл на отваряне 95°
- Оптимални разкрития за врати с дебелина до 28 мм
- С удобно регулиране на дълбочината
- Триизмерно регулиране със съответната монтажна плоча
- Повърхности: Никел или Тъмен (особено за тъмни материали)

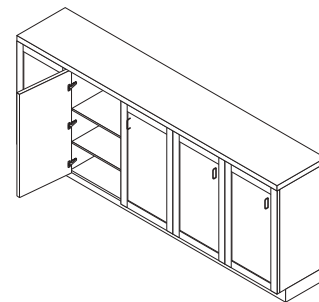

### ИНФОРМАЦИЯ ЗА ПОРЪЧКА ЗА РАЗПРОБИВАНЕ 45/9.5

Припокриване	Отстъп	Плавно		Без пружина	Код			
		Със	Без		Клипс Монтаж с винтове	Impresso без инструмент		
Напълно покрит кант <sup>1</sup>		0	■	-	-	0033-F028138567	0033-F017139353	
			-	■	-	0033-F045138505	0033-F034139324	
			-	■	■	0033-F046138627	0033-F035139381	
Покрит кант, <sup>1</sup> ниско рамо		3	■	-	-	0033-F028138568	0033-F017139354	
			-	■	-	0033-F045138506	0033-F034139325	
			-	■	■	0033-F046138628	0033-F035139382	
Полуокрит кант, <sup>2</sup> средно рамо		9.5	■	-	-	0033-F028138569	0033-F017139355	
			-	■	-	0033-F045138507	0033-F034139326	
			-	■	■	-	-	
Открит кант, <sup>2</sup> високо рамо		19	■	-	-	0033-F028138570	0033-F017139356	
			-	■	-	0033-F045138508	0033-F034139327	
			-	■	■	-	-	

<sup>1</sup> Материал на чашката: стомана, никел/ материал на тялото: стомана, никел

<sup>2</sup> Материал на чашката: стомана, никел/ материал на тялото: цам, никел

### ИНФОРМАЦИЯ ЗА ПОРЪЧКА ЗА РАЗПРОБИВАНЕ 45/9.5 ТЪМНИ

Припокриване	Отстъп	Плавно		Без пружина	Код/цена			
		Със	Без		Клипс Монтаж с винтове	Impresso без инструмент		
Покрит кант, <sup>1</sup> ниско рамо		3	■	-	-	<b>0033-F028139138</b>		
			-	■	-	<b>0033-F045149534</b>		
			-	■	■	<b>0033-F046149609</b>		
Полуокрит кант, <sup>2</sup> средно рамо		9.5	■	-	-	<b>0033-F028140936</b>		
			-	■	-	<b>0033-F045149535</b>		
			-	■	■	<b>0033-F046149610</b>		
Открит кант, <sup>2</sup> високо рамо		19	■	-	-	<b>0033-F028140939</b>		
			-	■	-	<b>0033-F045149536</b>		
			-	■	■	<b>0033-F046149611</b>		

<sup>1</sup> Материал на чашката: стомана, никел/ материал на тялото: стомана, тъмни

<sup>2</sup> Материал на чашката: стомана, никел/ материал на тялото: цам, тъмни

### ПРЕПРАТКИ КЪМ СТРАНИЦИ

Предимства и Тех. характер.	04	Панти, схеми и чертежи	20	Помощни средства за монтаж	19
Съдържание	08	Монтажни пластини/основи	65	Tipmatic Пуш	72
Ценови лист	10	Акcesoари - капачки, клипс	19	Техническа информация	74

## TIOMOS панта клипс 95 градуса (до 28 мм дебелина на вратата)

### ИНФОРМАЦИЯ ЗА МОНТАЖ

Всички размери са в милиметри

Напълно покрит кант	Ко	Покрит кант	К3	Полуокрит кант	К9.5	Открит кант <sup>1</sup>	К19																																																																																																																																																																																																																																																																																																																																																														
Височина на монтажната плоча 2	Височина на монтажната плоча 2	Височина на монтажната плоча 2	Височина на монтажната плоча 2	Височина на монтажната плоча 2	Височина на монтажната плоча 2	Височина на монтажната плоча 2	Височина на монтажната плоча 2																																																																																																																																																																																																																																																																																																																																																														
<table border="1"> <thead> <tr> <th>0</th> <th colspan="5">Разстояние до чашката</th> </tr> <tr> <th></th> <th>3</th> <th>4</th> <th>5</th> <th>6</th> <th>7</th> </tr> </thead> <tbody> <tr><td>24.0</td><td></td><td></td><td></td><td></td><td>-2</td></tr> <tr><td>23.0</td><td></td><td></td><td></td><td>-2</td><td></td></tr> <tr><td>22.0</td><td></td><td></td><td>-2</td><td></td><td>0</td></tr> <tr><td>21.0</td><td></td><td>-2</td><td></td><td>0</td><td></td></tr> <tr><td>20.0</td><td>-2</td><td></td><td>0</td><td></td><td>2</td></tr> <tr><td>19.0</td><td></td><td>0</td><td></td><td>2</td><td>3</td></tr> <tr><td>18.5</td><td></td><td></td><td></td><td></td><td></td></tr> <tr><td>18.0</td><td>0</td><td></td><td>2</td><td>3</td><td></td></tr> <tr><td>17.5</td><td></td><td></td><td></td><td></td><td></td></tr> <tr><td>17.0</td><td></td><td>2</td><td>3</td><td></td><td></td></tr> <tr><td>16.5</td><td></td><td></td><td></td><td></td><td></td></tr> <tr><td>16.0</td><td>2</td><td>3</td><td></td><td></td><td></td></tr> <tr><td>15.5</td><td></td><td></td><td></td><td></td><td></td></tr> <tr><td>15.0</td><td>3</td><td></td><td></td><td></td><td></td></tr> </tbody> </table>	0	Разстояние до чашката						3	4	5	6	7	24.0					-2	23.0				-2		22.0			-2		0	21.0		-2		0		20.0	-2		0		2	19.0		0		2	3	18.5						18.0	0		2	3		17.5						17.0		2	3			16.5						16.0	2	3				15.5						15.0	3					<table border="1"> <thead> <tr> <th>3</th> <th colspan="5">Разстояние до чашката</th> </tr> <tr> <th></th> <th>3</th> <th>4</th> <th>5</th> <th>6</th> <th>7</th> </tr> </thead> <tbody> <tr><td>21.0</td><td></td><td></td><td></td><td></td><td>-2</td></tr> <tr><td>20.0</td><td></td><td></td><td></td><td>-2</td><td></td></tr> <tr><td>19.0</td><td></td><td></td><td>-2</td><td></td><td>0</td></tr> <tr><td>18.0</td><td></td><td>-2</td><td></td><td>0</td><td></td></tr> <tr><td>17.0</td><td>-2</td><td></td><td>0</td><td></td><td>2</td></tr> <tr><td>16.5</td><td></td><td></td><td></td><td></td><td></td></tr> <tr><td>16.0</td><td></td><td>0</td><td></td><td>2</td><td>3</td></tr> <tr><td>15.5</td><td></td><td></td><td></td><td></td><td></td></tr> <tr><td>15.0</td><td>0</td><td></td><td>2</td><td>3</td><td></td></tr> <tr><td>14.5</td><td></td><td></td><td></td><td></td><td></td></tr> <tr><td>14.0</td><td></td><td>2</td><td>3</td><td></td><td></td></tr> <tr><td>13.5</td><td></td><td></td><td></td><td></td><td></td></tr> <tr><td>13.0</td><td>2</td><td>3</td><td></td><td></td><td></td></tr> <tr><td>12.5</td><td></td><td></td><td></td><td></td><td></td></tr> <tr><td>12.0</td><td>3</td><td></td><td></td><td></td><td></td></tr> </tbody> </table>	3	Разстояние до чашката						3	4	5	6	7	21.0					-2	20.0				-2		19.0			-2		0	18.0		-2		0		17.0	-2		0		2	16.5						16.0		0		2	3	15.5						15.0	0		2	3		14.5						14.0		2	3			13.5						13.0	2	3				12.5						12.0	3					<table border="1"> <thead> <tr> <th>9.5</th> <th colspan="5">Разстояние до чашката</th> </tr> <tr> <th></th> <th>3</th> <th>4</th> <th>5</th> <th>6</th> <th>7</th> </tr> </thead> <tbody> <tr><td>14.5</td><td></td><td></td><td></td><td></td><td>-2</td></tr> <tr><td>13.5</td><td></td><td></td><td></td><td>-2</td><td></td></tr> <tr><td>12.5</td><td></td><td></td><td>-2</td><td></td><td>0</td></tr> <tr><td>11.5</td><td></td><td>-2</td><td></td><td>0</td><td></td></tr> <tr><td>10.5</td><td>-2</td><td></td><td>0</td><td></td><td>2</td></tr> <tr><td>10.0</td><td></td><td></td><td></td><td></td><td></td></tr> <tr><td>9.5</td><td></td><td>0</td><td></td><td>2</td><td>3</td></tr> <tr><td>9.0</td><td></td><td></td><td></td><td></td><td></td></tr> <tr><td>8.5</td><td>0</td><td></td><td>2</td><td>3</td><td></td></tr> <tr><td>8.0</td><td></td><td></td><td></td><td></td><td></td></tr> <tr><td>7.5</td><td></td><td>2</td><td>3</td><td></td><td></td></tr> <tr><td>7.0</td><td></td><td></td><td></td><td></td><td></td></tr> <tr><td>6.5</td><td>2</td><td>3</td><td></td><td></td><td></td></tr> <tr><td>6.0</td><td></td><td></td><td></td><td></td><td></td></tr> <tr><td>5.5</td><td>3</td><td></td><td></td><td></td><td></td></tr> </tbody> </table>	9.5	Разстояние до чашката						3	4	5	6	7	14.5					-2	13.5				-2		12.5			-2		0	11.5		-2		0		10.5	-2		0		2	10.0						9.5		0		2	3	9.0						8.5	0		2	3		8.0						7.5		2	3			7.0						6.5	2	3				6.0						5.5	3					<table border="1"> <thead> <tr> <th>19</th> <th colspan="5">Разстояние до чашката</th> </tr> <tr> <th></th> <th>3</th> <th>4</th> <th>5</th> <th>6</th> <th>7</th> </tr> </thead> <tbody> <tr><td>0.0</td><td></td><td>0</td><td></td><td>2</td><td>3</td></tr> <tr><td>0.5</td><td></td><td></td><td></td><td></td><td></td></tr> <tr><td>1.0</td><td>0</td><td></td><td>2</td><td>3</td><td></td></tr> <tr><td>1.5</td><td></td><td></td><td></td><td></td><td></td></tr> <tr><td>2.0</td><td></td><td>2</td><td>3</td><td></td><td></td></tr> <tr><td>3.0</td><td>2</td><td>3</td><td></td><td></td><td></td></tr> <tr><td>4.0</td><td>3</td><td></td><td></td><td></td><td></td></tr> </tbody> </table>	19	Разстояние до чашката						3	4	5	6	7	0.0		0		2	3	0.5						1.0	0		2	3		1.5						2.0		2	3			3.0	2	3				4.0	3				
0	Разстояние до чашката																																																																																																																																																																																																																																																																																																																																																																				
	3	4	5	6	7																																																																																																																																																																																																																																																																																																																																																																
24.0					-2																																																																																																																																																																																																																																																																																																																																																																
23.0				-2																																																																																																																																																																																																																																																																																																																																																																	
22.0			-2		0																																																																																																																																																																																																																																																																																																																																																																
21.0		-2		0																																																																																																																																																																																																																																																																																																																																																																	
20.0	-2		0		2																																																																																																																																																																																																																																																																																																																																																																
19.0		0		2	3																																																																																																																																																																																																																																																																																																																																																																
18.5																																																																																																																																																																																																																																																																																																																																																																					
18.0	0		2	3																																																																																																																																																																																																																																																																																																																																																																	
17.5																																																																																																																																																																																																																																																																																																																																																																					
17.0		2	3																																																																																																																																																																																																																																																																																																																																																																		
16.5																																																																																																																																																																																																																																																																																																																																																																					
16.0	2	3																																																																																																																																																																																																																																																																																																																																																																			
15.5																																																																																																																																																																																																																																																																																																																																																																					
15.0	3																																																																																																																																																																																																																																																																																																																																																																				
3	Разстояние до чашката																																																																																																																																																																																																																																																																																																																																																																				
	3	4	5	6	7																																																																																																																																																																																																																																																																																																																																																																
21.0					-2																																																																																																																																																																																																																																																																																																																																																																
20.0				-2																																																																																																																																																																																																																																																																																																																																																																	
19.0			-2		0																																																																																																																																																																																																																																																																																																																																																																
18.0		-2		0																																																																																																																																																																																																																																																																																																																																																																	
17.0	-2		0		2																																																																																																																																																																																																																																																																																																																																																																
16.5																																																																																																																																																																																																																																																																																																																																																																					
16.0		0		2	3																																																																																																																																																																																																																																																																																																																																																																
15.5																																																																																																																																																																																																																																																																																																																																																																					
15.0	0		2	3																																																																																																																																																																																																																																																																																																																																																																	
14.5																																																																																																																																																																																																																																																																																																																																																																					
14.0		2	3																																																																																																																																																																																																																																																																																																																																																																		
13.5																																																																																																																																																																																																																																																																																																																																																																					
13.0	2	3																																																																																																																																																																																																																																																																																																																																																																			
12.5																																																																																																																																																																																																																																																																																																																																																																					
12.0	3																																																																																																																																																																																																																																																																																																																																																																				
9.5	Разстояние до чашката																																																																																																																																																																																																																																																																																																																																																																				
	3	4	5	6	7																																																																																																																																																																																																																																																																																																																																																																
14.5					-2																																																																																																																																																																																																																																																																																																																																																																
13.5				-2																																																																																																																																																																																																																																																																																																																																																																	
12.5			-2		0																																																																																																																																																																																																																																																																																																																																																																
11.5		-2		0																																																																																																																																																																																																																																																																																																																																																																	
10.5	-2		0		2																																																																																																																																																																																																																																																																																																																																																																
10.0																																																																																																																																																																																																																																																																																																																																																																					
9.5		0		2	3																																																																																																																																																																																																																																																																																																																																																																
9.0																																																																																																																																																																																																																																																																																																																																																																					
8.5	0		2	3																																																																																																																																																																																																																																																																																																																																																																	
8.0																																																																																																																																																																																																																																																																																																																																																																					
7.5		2	3																																																																																																																																																																																																																																																																																																																																																																		
7.0																																																																																																																																																																																																																																																																																																																																																																					
6.5	2	3																																																																																																																																																																																																																																																																																																																																																																			
6.0																																																																																																																																																																																																																																																																																																																																																																					
5.5	3																																																																																																																																																																																																																																																																																																																																																																				
19	Разстояние до чашката																																																																																																																																																																																																																																																																																																																																																																				
	3	4	5	6	7																																																																																																																																																																																																																																																																																																																																																																
0.0		0		2	3																																																																																																																																																																																																																																																																																																																																																																
0.5																																																																																																																																																																																																																																																																																																																																																																					
1.0	0		2	3																																																																																																																																																																																																																																																																																																																																																																	
1.5																																																																																																																																																																																																																																																																																																																																																																					
2.0		2	3																																																																																																																																																																																																																																																																																																																																																																		
3.0	2	3																																																																																																																																																																																																																																																																																																																																																																			
4.0	3																																																																																																																																																																																																																																																																																																																																																																				
Припокриване на вратата	Припокриване на вратата	Припокриване на вратата	Припокриване на вратата	Припокриване на вратата	Припокриване на вратата	Фуга на вратата	Фуга на вратата																																																																																																																																																																																																																																																																																																																																																														
Височина на плоча	Височина на плоча	Височина на плоча	Височина на плоча	Височина на плоча	Височина на плоча	Височина на плоча	Височина на плоча																																																																																																																																																																																																																																																																																																																																																														

<sup>1</sup> Настройте монтажната плоча назад според дебелината на вратата +1.5 мм

### Минимално отстояние

### Минимални фуги

### БЕЛЕЖКИ

Дебелина на вратата	Разстояние до чашката				
	3	4	5	6	7
36.0	1.0	1.0	1.0	1.4	2.4
30.0	1.0	1.0	1.0	1.0	1.9
28.0	1.0	1.0	1.0	1.0	1.7
26.0	1.0	1.0	1.0	1.0	1.5
24.0	1.0	1.0	1.0	1.0	1.4
22.0	1.0	1.0	1.0	1.0	1.2
20.0	1.0	1.0	1.0	1.0	1.0
18.0	1.0	1.0	1.0	1.0	1.0
16.0	1.0	1.0	1.0	1.0	1.0

Минималното отстояние

Дебелина на вратата	Разстояние до чашката				
	3	4	5	6	7
36.0	10.6	9.6	8.6	7.6	6.7
30.0	4.5	3.5	2.5	2.5	1.5
28.0	2.0	1.5	1.5	1.3	1.3
26.0	1.0	1.0	1.0	1.0	1.0
24.0	0.6	0.6	0.6	0.6	0.6
22.0	0.5	0.5	0.5	0.5	0.5
20.0	0.3	0.3	0.3	0.3	0.3
18.0	0.2	0.2	0.2	0.2	0.2
16.0	0.2	0.2	0.2	0.2	0.2

Минимална фуги (F)

Минималното отстояние е разстоянието, което се изисква между лицевата страна на шкафа и затворената врата, за да може вратата да се отваря безпрепятствено.

Минимална фуга за се отнася за врати със скосени ръбове (R = 1 mm) с фабрична настройка.

### РАЗМЕРИ НА ЧАШКАТА

За винт	За дюбел	Комбиниран модел на пробиване Impresso	

## TIOMOS 110° AL панта за алуминиева рамка (дебелина на рамката до 24 мм)



- Ъгъл на отваряне 110°
- Оптимални разкрития за врати с дебелина до 24 мм и ширина на рамката 22 мм
- С удобно регулиране на дълбочината
- Пантата не е видима при затворено положение
- Триизмерно регулиране със съответната монтажна плоча
- Повърхности: Никел или Тъмен (особено за тъмни материали)
- С интегриран амотрисьор с 3 степени на плавното затваряне

### ИНФОРМАЦИЯ ЗА ПОРЪЧКА

Припокриване	Отстъп	Плавно			Без пружина	Код			
		Със	Без	Клипс		Монтаж с винтове	Impresso без инструмент	Цена	
Напълно покрит кант <sup>1</sup>		0	■	-	-	0033-F028138	<b>154</b>		
			-	■	-	0033-F045138	<b>061</b>		
			-	■	■	0033-F046138	<b>245</b>		
Покрит кант, <sup>1</sup> ниско рамо		3	■	-	-	0033-F028138	<b>155</b>		
			-	■	-	0033-F045138	<b>062</b>		
			-	■	■	0033-F046138	<b>246</b>		
Полуокрит кант, <sup>2</sup> средно рамо		9.5	■	-	-	0033-F028138	<b>156</b>		
			-	■	-	0033-F045138	<b>063</b>		
			-	■	■	0033-F046138	<b>247</b>		
Открит кант, <sup>2</sup> високо рамо		19	■	-	-	0033-F028138	<b>157</b>		
			-	■	-	0033-F045138	<b>064</b>		
			-	■	■	0033-F046138	<b>248</b>		

<sup>1</sup> Материал на чашката: стомана, никел/ материал на тялото: стомана, никел

<sup>2</sup> Материал на чашката: стомана, никел/ материал на тялото: цам, никел

### ИНФОРМАЦИЯ ЗА ПОРЪЧКА ТЪМНИ

Припокриване	Отстъп	Плавно			Без пружина	Код/цена			
		Със	Без	Клипс		Монтаж с винтове	Impresso без инструмент	Цена	
Покрит кант, ниско рамо		3	■	-	-	<b>0033-F028140</b>	<b>404</b>		
			-	■	-	<b>0033-F045149</b>	<b>510</b>		
			-	■	■	<b>0033-F046149</b>	<b>594</b>		

Материал на чашката: стомана, никел/ материал на тялото: стомана, тъмни

### ПРЕПРАТКИ КЪМ СТРАНИЦИ

Предимства и Тех. характер.	04	Панти, схеми и чертежи	20	Помощни средства за монтаж	19
Съдържание	08	Монтажни пластини/основи	65	Tipmatic Пуш	72
Ценови лист	10	Акcesoари - капачки, клипс	19	Техническа информация	74

## TIOMOS 110° AL панта за алуминиева рамка (дебелина на рамката до 24 мм)

### ИНФОРМАЦИЯ ЗА МОНТАЖ

Всички размери са в милиметри

Напълно покрит кант	Ко	Покрит кант	К3	Полуокрит кант	К9.5	Открит кант <sup>1</sup>	К19
Височина на монтажната плоча 2		Височина на монтажната плоча 2		Височина на монтажната плоча 2		Височина на монтажната плоча 2	
Припокриване на вратата	Разстояние до чашката	Припокриване на вратата	Разстояние до чашката	Припокриване на вратата	Разстояние до чашката	Разкриване на вратата	Разстояние до чашката
0		3		9.5		19	
19.0	0	16.0	0	9.5	0	0.0	0
17.0	2	14.0	2	7.5	2	2.0	2
16.0	3	13.0	3	6.5	3	3.0	3
	Височина на плоча		Височина на плоча		Височина на плоча		Височина на плоча

<sup>1</sup> Настройте монтажната плоча назад според дебелината на вратата +1.5 мм

### Минимални фуги

Дебелина на рамката	Ширина на рамката				
	18	19	20	21	22
24.0	2.4	2.1	2.1	2.1	2.0
22.0	1.6	1.6	1.6	1.5	1.5
21.0	1.4	1.3	1.3	1.3	1.3
20.0	1.1	1.1	1.1	1.1	1.1
19.0	0.9	0.9	0.9	0.9	0.9
18.0	0.7	0.7	0.7	0.7	0.7
17.0	0.6	0.6	0.6	0.6	0.6
16.0	0.6	0.6	0.6	0.6	0.6
	Минимална фуга (F)				

### МОНТАЖНИ РАЗМЕРИ

Размерите на пантата и изчислението на фугата са с фабрична настройка

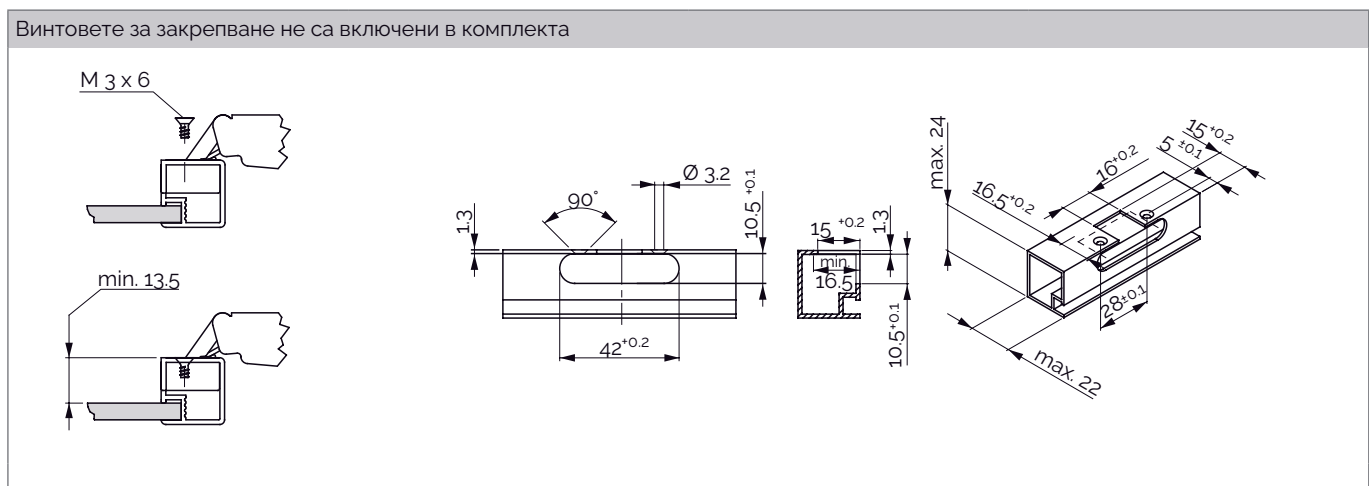

## TIOMOS панта клипс 110/+90А градуса в една равнина - покрит кант



- Отваряне 110 °
- Панта за монтаж в една равнина
- Минимална фуга
- Реглаж в дълбочина
- 3 Д реглаж с подходяща основа

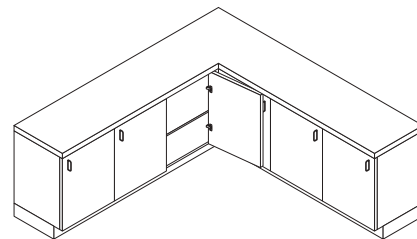

### ИНФОРМАЦИЯ ЗА ПОРЪЧКА ЗА РАЗПРОБИВАНЕ 45/9.5

Припокриване		Плавно			Без пружина	Код		
		Със	Без			Клипс Монтаж с винтове	Impresso без инструмент	
Покрит кант <sup>1</sup>		■	-	-	<b>033-F028138535</b>		<b>033-F017139341</b>	
		-	■	-	-		-	

<sup>1</sup>Материал на чашката: стомана, никел/ материал на тялото: стомана, никел

### ИНФОРМАЦИЯ ЗА ПОРЪЧКА ЗА РАЗПРОБИВАНЕ 45/9.5 ТЪМНИ

Припокриване		Плавно			Без пружина	Код/цена		
		Със	Без			Клипс Монтаж с винтове	Impresso без инструмент	
Покрит кант <sup>1</sup>		■	-	-	<b>033-F028140419</b>		-	
		-	■	-	-		-	

<sup>1</sup>Материал на чашката: стомана, никел/ материал на тялото: стомана, тъмни

### ПРЕПРАТКИ КЪМ СТРАНИЦИ

Предимства и Тех. характер.	04	Панти, схеми и чертежи	20	Помощни средства за монтаж	19
Съдържание	08	Монтажни пластини/основи	65	Tipmatic Пуш	72
Ценови лист	10	Акcesoари - капачки, клипс	19	Техническа информация	74

## TIOMOS панта клипс 110/+90А градуса в една равнина - покрит кант

### ИНФОРМАЦИЯ ЗА МОНТАЖ

Всички размери са в милиметри

За кръстосани монтажни плочи

Разстояние за пробиване (X)	Разстояние до чашката				
	3	4	5	6	7
30.0	18	19	20	21	22
29.0	17	18	19	20	21
28.0	16	17	18	19	20
27.0	15	16	17	18	19
26.0	14	15	16	17	18

Припокриване на врата

За линейни монтажни плочи

Разстояние за пробиване (X)	Разстояние до чашката				
	3	4	5	6	7
13.0	18	19	20	21	22
12.0	17	18	19	20	21
11.0	16	17	18	19	20
10.0	15	16	17	18	19
9.0	14	15	16	17	18

Припокриване на врата

### Минимално отстояние

Дебелина на вратата	Разстояние до чашката				
	3	4	5	6	7
24.0	1.0	1.0	1.0	1.2	2.1
22.0	1.0	1.0	1.0	1.0	1.5
21.0	1.0	1.0	1.0	1.0	1.2
20.0	1.0	1.0	1.0	1.0	1.0
19.0	1.0	1.0	1.0	1.0	1.0
18.0	1.0	1.0	1.0	1.0	1.0
17.0	1.0	1.0	1.0	1.0	1.0
16.0	1.0	1.0	1.0	1.0	1.0
Минималното отстояние					

### БЕЛЕЖКИ

Минималното отстояние е разстоянието, което се изисква между лицевата страна на шкафа и затворената врата, за да може вратата да се отваря безпрепятствено.

### РАЗМЕРИ НА ЧАШКАТА

За винт

За дюбел

Комбиниран модел на пробиване Impresso

( ) Impresso

## TIOMOS панта клипс 110/+90E градуса в една равнина - открит кант



- Отваряне 110 °
- Панта за монтаж в една равнина
- Минимална фуга
- Реглаж в дълбочина
- 3 Д реглаж с подходяща основа

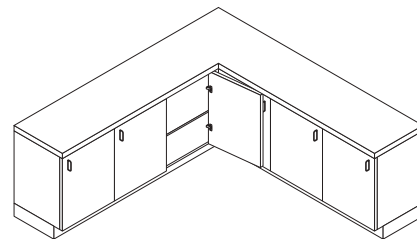

### ИНФОРМАЦИЯ ЗА ПОРЪЧКА ЗА РАЗПРОБИВАНЕ 45/9.5

Припокриване		Плавно		Без пружина	Код		
		Със	Без		Клипс Монтаж с винтове		Impresso без инструмент
Отрит кант, <sup>1</sup> високо рамо		■	-	-	0033-F028138 <b>536</b>		
		-	■	-	0033-F045138 <b>474</b>		
		-	■	■	0033-F046138 <b>596</b>		-

<sup>1</sup>Материал на чашката: стомана, никел/ материал на тялото: стомана, никел

### ИНФОРМАЦИЯ ЗА ПОРЪЧКА ЗА РАЗПРОБИВАНЕ 45/9.5 ТЪМНИ

Припокриване		Плавно		Без пружина	Код/цена			
		Със	Без		Клипс Монтаж с винтове		Impresso без инструмент	
Отрит кант, <sup>1</sup> високо рамо		■	-	-	033-F028140 <b>961</b>		-	
		-	■	-	-		-	

<sup>1</sup>Материал на чашката: стомана, никел/ материал на тялото: стомана, тъмни

### ПРЕПРАТКИ КЪМ СТРАНИЦИ

Предимства и Тех. характер.	04	Панти, схеми и чертежи	20	Помощни средства за монтаж	19
Съдържание	08	Монтажни пластини/основи	65	Tipmatic Пуш	72
Ценови лист	10	Акcesoари - капачки, клипс	19	Техническа информация	74



**TIOMOS панта клипс 110/+90E градуса (в една равнина)**

**ИНФОРМАЦИЯ ЗА МОНТАЖ**

Всички размери са в милиметри

**За кръстосани монтажни плочи**

Разстояние за пробиване (X)	Разстояние до чашката				
	4	5	6	7	
28.0	1	0			
27.0	2	1	0		
26.0	3	2	1	0	
	Разкриване на вратата / фуга				

**За линейни монтажни плочи**

Разстояние за пробиване (X)	Разстояние до чашката				
	4	5	6	7	
11.0	1	0			
10.0	2	1	0		
9.0	3	2	1	0	
	Разкриване на вратата / фуга				

**! Височина на монтажната плоча 3**

**Минимални фуги**

Дебелина на вратата	Разстояние до чашката				
	3	4	5	6	7
24.0	2.4	2.1	2.1	2.1	2.0
22.0	1.6	1.6	1.6	1.5	1.5
21.0	1.4	1.3	1.3	1.3	1.3
20.0	1.1	1.1	1.1	1.1	1.1
19.0	0.9	0.9	0.9	0.9	0.9
18.0	0.7	0.7	0.7	0.7	0.7
17.0	0.6	0.6	0.6	0.6	0.6
16.0	0.6	0.6	0.6	0.6	0.6
	Минимална фуги (F)				

Минимална фуга за се отнася за врати със скосени ръбове (R = 1 mm) с фабрична настройка.

Използвайте стандартната височина на монтажната плоча 3, за да сте сигурни, че вратата е в една равнина.

**РАЗМЕРИ НА ЧАШКАТА**

**За винт**

**За дюбел**

**Комбиниран модел на пробиване Impresso**

( ) Impresso

## TIOMOS панта клипс 110/+30А градуса (покрит кант)



- Отваряне 110°
- Панта за монтаж на 30° шкаф
- Минимална фуга
- Реглаж в дълбочина
- 3 Д реглаж с подходяща основа

### Има ги в 3 варианта

- С вградено плавно (3 степенно регулиране на силата)
- Без плавно затваряне
- Без пружина

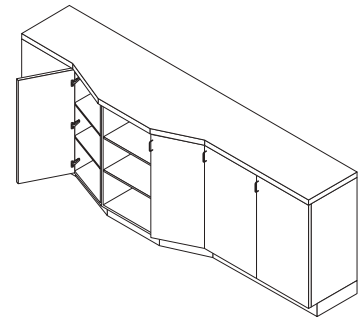

### ИНФОРМАЦИЯ ЗА ПОРЪЧКА ЗА РАЗПРОБИВАНЕ 45/9.5

Припокриване		Плавно		Без пружина	Код			
		Със	Без		Клипс Монтаж с винтове		Impresso without tools	
Покрит кант, <sup>1</sup> ниско рамо		■	-	-	0033-F028138	<b>529</b>		
		-	■	-	0033-F045138	<b>467</b>		
		-	■	■	0033-F046138	<b>589</b>		-

<sup>1</sup>Материал на чашката: стомана, никел / материал на тялото: стомана, никел

### ПРЕПРАТКИ КЪМ СТРАНИЦИ

Предимства и Тех. характер.	04	Панти, схеми и чертежи	20	Помощни средства за монтаж	19
Съдържание	08	Монтажни пластини/основи	65	Tipmatic Пуш	72
Ценови лист	10	Акcesoари - капачки, клипс	19	Техническа информация	74

**TIOMOS панта клипс 110/+30А градуса (покрит кант)**

**ИНФОРМАЦИЯ ЗА МОНТАЖ**

Всички размери са в милиметри

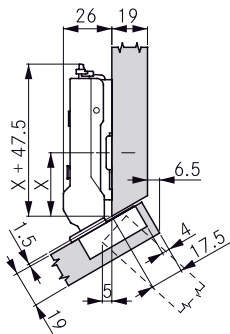

Височина на монтажната плоча 0

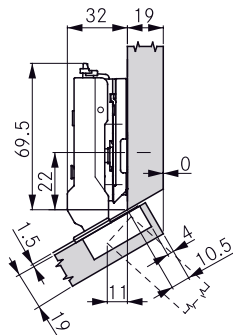

Височина на монтажната плоча 6

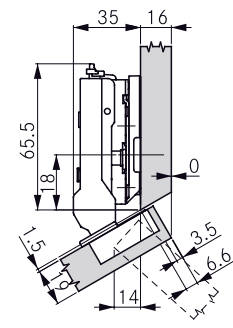

Височина на монтажната плоча 9

Припокриване на вратата	Разстояние до чашката					
	3	4	5	6	7	
20.5					0	
19.5				0		
18.5			0		2	
17.5		0		2	3	
16.5	0				3.5	
16.0			2	3		
15.5				3.5		
15.0		2	3			
14.5			3.5			
14.0	2	3				
13.5		3.5				
13.0	3					
12.5	3.5					
11.5			6			
10.5		6				
	Височина на плоча					

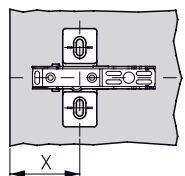

За кръстосани монтажни плочи

X	Височина на плоча				
	0	2	3	3.5	6
X	34.0	33.0	32.0	32.0	30.5
	кръстосани монтажни плочи (X)				

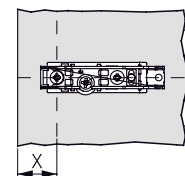

За линейни монтажни плочи

X	Височина на плоча			
	0	2	3	3.5
X	17.0	16.0	15.0	15.0
	линейни монтажни плочи (X)			

**Минимално отстояние**

Дебелина на вратата	Разстояние до чашката				
	3	4	5	6	7
24.0	1.0	1.0	1.0	1.2	2.1
22.0	1.0	1.0	1.0	1.0	1.5
21.0	1.0	1.0	1.0	1.0	1.2
20.0	1.0	1.0	1.0	1.0	1.0
19.0	1.0	1.0	1.0	1.0	1.0
18.0	1.0	1.0	1.0	1.0	1.0
17.0	1.0	1.0	1.0	1.0	1.0
16.0	1.0	1.0	1.0	1.0	1.0
	Минималното отстояние				

**Минимални фуги**

Дебелина на вратата	Разстояние до чашката				
	3	4	5	6	7
24.0	2.4	2.1	2.1	2.1	2.0
22.0	1.6	1.6	1.6	1.5	1.5
21.0	1.4	1.3	1.3	1.3	1.3
20.0	1.1	1.1	1.1	1.1	1.1
19.0	0.9	0.9	0.9	0.9	0.9
18.0	0.7	0.7	0.7	0.7	0.7
17.0	0.6	0.6	0.6	0.6	0.6
16.0	0.6	0.6	0.6	0.6	0.6
	Минимална фуги (F)				

**БЕЛЕЖКИ**

Минималното отстояние е разстоянието, което се изисква между лицевата страна на шкафа и затворената врата, за да може вратата да се отваря безпрепятствено.

Минимална фуга за се отнася за врати със скосени ръбове (R = 1 mm) с фабрична настройка.

При дебелини на вратите от 24 мм се препоръчва пробно монтиране.

**РАЗМЕРИ НА ЧАШКАТА**

За винт

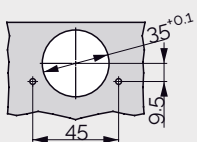

Комбиниран модел на пробиване Impresso

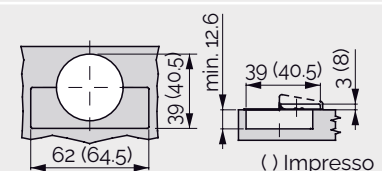
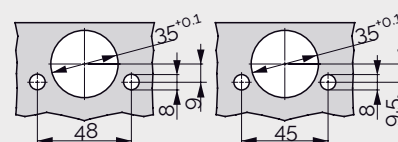

( ) Impresso

## TIOMOS панта клипс 110/+30E градуса (открит кант)



- Отваряне 110°
- Панта за монтаж на 30° шкаф
- Минимална фуга
- Реглаж в дълбочина
- 3 Д реглаж с подходяща основа

### Има ги в 3 варианта

- С вградено плавно (3 степенно регулиране на силата)
- Без плавно затваряне
- Без пружина

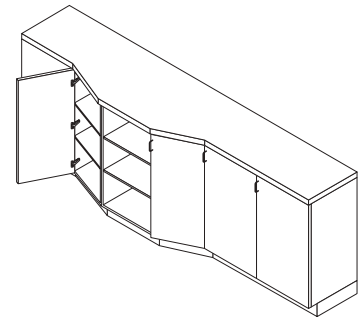

### ИНФОРМАЦИЯ ЗА ПОРЪЧКА ЗА РАЗПРОБИВАНЕ 45/9.5

Припокриване		Плавно			Код	Impresso without tools
		Със	Без	Без пружина		
Отрит кант, <sup>1</sup> високо рамо		■	-	-	0033-F028138 <b>530</b>	
		-	■	-	0033-F045138 <b>468</b>	
		-	■	■	0033-F046138 <b>590</b>	-

<sup>1</sup>Материал на чашката: стомана, никел/ материал на тялото: стомана, никел

### ПРЕПРАТКИ КЪМ СТРАНИЦИ

Предимства и Тех. характер.	04	Панти, схеми и чертежи	20	Помощни средства за монтаж	19
Съдържание	08	Монтажни пластини/основи	65	Tipmatic Пуш	72
Ценови лист	10	Акcesoари - капачки, клипс	19	Техническа информация	74

## TIOMOS панта клипс 110/+30E градуса (открит кант)

### ИНФОРМАЦИЯ ЗА МОНТАЖ

Всички размери са в милиметри

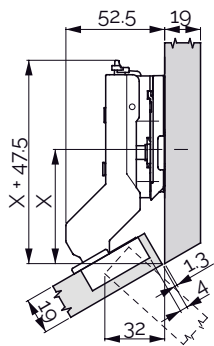

Височина на монтажната плоча **9**

	Разстояние до чашката					
	3	4	5	6	7	
22	9.5			12		
21	9					
20					12	
19	8	9	9.5			
18		8	9			
17				9.5		
16			8		9.5	
15	6				9	

Припокриване на вратата

Височина на плоча

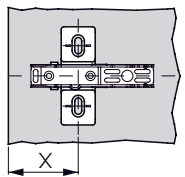

За кръстосани монтажни плочи

	Разстояние до чашката					
	3	4	5	6	7	
22	63.5			61.5		
21	62.5					
20		61.5			60.0	
19		61.0	60.0			
18		59.0	59.0			
17				58.0		
16			57.5		56.5	
15	57.5				55.5	

Припокриване на вратата

Кръстосани монтажни плочи

### Минимални фуги

	Разстояние до чашката					
	3	4	5	6	7	
24.0	2.4	2.1	2.1	2.1	2.0	
22.0	1.6	1.6	1.6	1.5	1.5	
21.0	1.4	1.3	1.3	1.3	1.3	
20.0	1.1	1.1	1.1	1.1	1.1	
19.0	0.9	0.9	0.9	0.9	0.9	
18.0	0.7	0.7	0.7	0.7	0.7	
17.0	0.6	0.6	0.6	0.6	0.6	
16.0	0.6	0.6	0.6	0.6	0.6	
15.0	0.6	0.6	0.6	0.6	0.6	

Дебелина на вратата

Минимална фуги (F)

### БЕЛЕЖКИ

Минимална фуга за се отнася за врати със скосени ръбове (R = 1 mm) с фабрична настройка.

При дебелини на вратите от 24 mm се препоръчва пробно монтиране.

### РАЗМЕРИ НА ЧАШКАТА

За винт

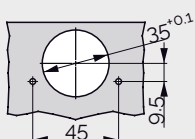

Комбиниран модел на пробиване Impresso

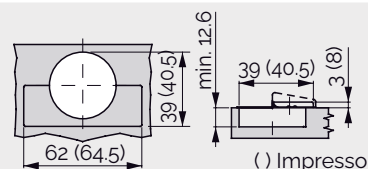
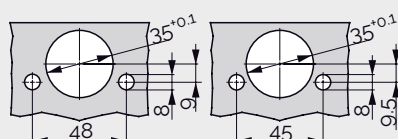

## TIOMOS панта клипс 110/+37А градуса (покрит кант)



- Отваряне 110°
- Панта за монтаж на 37° шкаф
- Минимална фуга
- Реглаж в дълбочина
- 3 Д реглаж с подходяща основа

### Има ги в 3 варианта

- С вградено плавно (3 степенно регулиране на силата)
- Без плавно затваряне
- Без пружина

### ИНФОРМАЦИЯ ЗА ПОРЪЧКА ЗА РАЗПРОБИВАНЕ 45/9.5

Припокриване		Плавно			Без пружина	Код		
		Със	Без			Клипс Монтаж с винтове		Impresso without tools
Покрит кант, <sup>1</sup> ниско рамо		■	-	-	0033-F028138	<b>531</b>		
		-	■	-	0033-F045138	<b>469</b>		
		-	■	■	0033-F046138	<b>591</b>		-

<sup>1</sup>Материал на чашката: стомана, никел / материал на тялото: стомана, никел

### ПРЕПРАТКИ КЪМ СТРАНИЦИ

Предимства и Тех. характер.	04	Панти, схеми и чертежи	20	Помощни средства за монтаж	19
Съдържание	08	Монтажни пластини/основи	65	Tipmatic Пуш	72
Ценови лист	10	Акcesoари - капачки, клипс	19	Техническа информация	74

**TIOMOS панта клипс 110/+37A градуса (покрит кант)**

**ИНФОРМАЦИЯ ЗА МОНТАЖ**

Всички размери са в милиметри

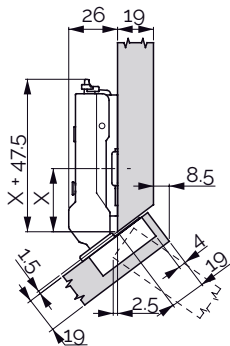

Височина на монтажната плоча 0

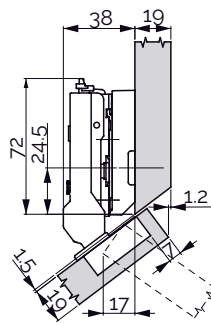

Височина на монтажната плоча 12

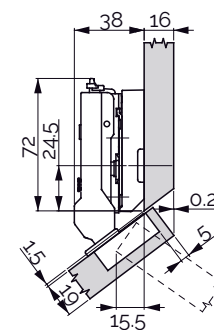

Височина на монтажната плоча 12

Припокриване на вратата	Разстояние до чашката					
	3	4	5	6	7	
21.5					0	
21.0				0		
20.0			0			
19.0		0				
18.5				2		
18.0	0				3	
17.5			2			
17.0				3		
16.5		2				
16.0			3			
15.5	2					
15.0		3				
14.5					6	
14.0	3					
13.0				6		
12.0			6			
11.0		6				
10.0	6					
	Височина на плоча					

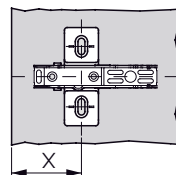

За кръстосани монтажни плочи

X	Височина на плоча			
	0	2	3	6
X	33.5	32.0	31.0	29.0
	кръстосани монтажни плочи (X)			

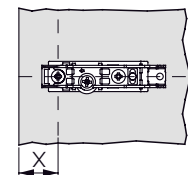

За линейни монтажни плочи

X	Височина на плоча			
	0	2	3	
X	16.5	15.0	14.0	
	линейни монтажни плочи (X)			

**Минимално отстояние**

Дебелина на вратата	Разстояние до чашката					
	3	4	5	6	7	
24.0	1.0	1.0	1.0	1.2	2.1	
22.0	1.0	1.0	1.0	1.0	1.5	
21.0	1.0	1.0	1.0	1.0	1.2	
20.0	1.0	1.0	1.0	1.0	1.0	
19.0	1.0	1.0	1.0	1.0	1.0	
18.0	1.0	1.0	1.0	1.0	1.0	
17.0	1.0	1.0	1.0	1.0	1.0	
16.0	1.0	1.0	1.0	1.0	1.0	
	Минималното отстояние					

**Минимални фуги**

Дебелина на вратата	Разстояние до чашката					
	3	4	5	6	7	
24.0	2.4	2.1	2.1	2.1	2.0	
22.0	1.6	1.6	1.6	1.5	1.5	
21.0	1.4	1.3	1.3	1.3	1.3	
20.0	1.1	1.1	1.1	1.1	1.1	
19.0	0.9	0.9	0.9	0.9	0.9	
18.0	0.7	0.7	0.7	0.7	0.7	
17.0	0.6	0.6	0.6	0.6	0.6	
16.0	0.6	0.6	0.6	0.6	0.6	
	Минимална фуги (F)					

**БЕЛЕЖКИ**

Минималното отстояние е разстоянието, което се изисква между лицевата страна на шкафа и затворената врата, за да може вратата да се отваря безпрепятствено.

Минимална фуга за се отнася за врати със скосени ръбове (R = 1 mm) с фабрична настройка.

При дебелини на вратите от 24 мм се препоръчва пробно монтиране.

**РАЗМЕРИ НА ЧАШКАТА**

За винт

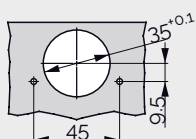

Комбиниран модел на пробиване Impresso

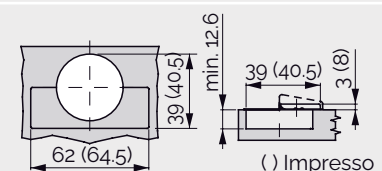
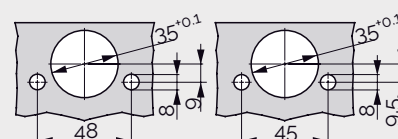

( ) Impresso

## TIOMOS панта клипс 110/+37E градуса (открит кант)



- Отваряне 110°
- Панта за монтаж на 37° шкаф
- Минимална фуга
- Реглаж в дълбочина
- 3 Д реглаж с подходяща основа

### Има ги в 3 варианта

- С вградено плавно (3 степенно регулиране на силата)
- Без плавно затваряне
- Без пружина

### ИНФОРМАЦИЯ ЗА ПОРЪЧКА ЗА РАЗПРОБИВАНЕ 45/9.5

Припокриване		Плавно			Без пружина	Код		
		Със	Без			Клипс Монтаж с винтове		Impresso without tools
Отрит кант, <sup>1</sup> високо рамо		■	-	-	0033-F028138	<b>532</b>		
		-	■	-			0033-F034139	<b>309</b>
		-	■	■	0033-F046138	<b>592</b>		-

<sup>1</sup>Материал на чашката: стомана, никел/ материал на тялото: стомана, никел

### ПРЕПРАТКИ КЪМ СТРАНИЦИ

Предимства и Тех. характер.	04	Панти, схеми и чертежи	20	Помощни средства за монтаж	19
Съдържание	08	Монтажни пластини/основи	65	Tipmatic Пуш	72
Ценови лист	10	Акcesoари - капачки, клипс	19	Техническа информация	74





## TIOMOS панта клипс 110/+45А градуса (покрит кант)



- Отваряне 110 °
- Панта за монтаж на 45 ° шкаф
- Минимална фуга
- Реглаж в дълбочина
- 3 Д реглаж с подходяща основа

### Има ги в 3 варианта

- С вградено плавно (3 степенно регулиране на силата)
- Без плавно затваряне
- Без пружина

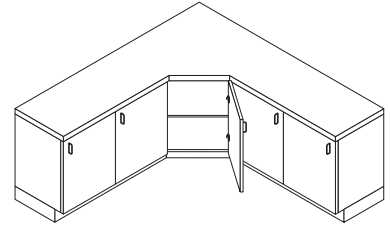

### ИНФОРМАЦИЯ ЗА ПОРЪЧКА ЗА РАЗПРОБИВАНЕ 45/9.5

Припокриване		Плавно		Без пружина	Код		
		Със	Без		Клипс Монтаж с винтове	Impresso без инструмент	
Покрит кант, <sup>1</sup> ниско рамо		■	-	-	0033-F028138 <b>533</b>		
		-	■	-	0033-F045138 <b>471</b>		
		-	■	■			-

<sup>1</sup>Материал на чашката: стомана, никел/ материал на тялото: стомана, никел

### ИНФОРМАЦИЯ ЗА ПОРЪЧКА ЗА РАЗПРОБИВАНЕ 45/9.5 ТЪМНИ

Припокриване		Плавно		Без пружина	Код/цена		
		Със	Без		Клипс Монтаж с винтове	Impresso без инструмент	
Покрит кант <sup>1</sup>		■			033-F028140 <b>962</b>		

<sup>1</sup>Материал на чашката: стомана, никел/ материал на тялото: стомана, тъмни

### ПРЕПАТКИ КЪМ СТРАНИЦИ

Предимства и Тех. характер.	04	Панти, схеми и чертежи	20	Помощни средства за монтаж	19
Съдържание	08	Монтажни пластини/основи	65	Tipmatic Пуш	72
Ценови лист	10	Акcesoари - капачки, клипс	19	Техническа информация	74

**TIOMOS панта клипс 110/+45А градуса (покрит кант)**

**ИНФОРМАЦИЯ ЗА МОНТАЖ**

Всички размери са в милиметри

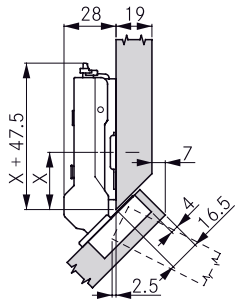

Височина на монтажната плоча 0

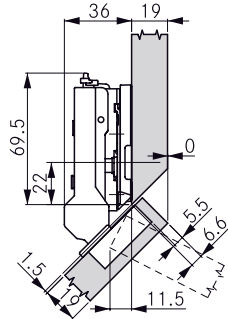

Височина на монтажната плоча 8

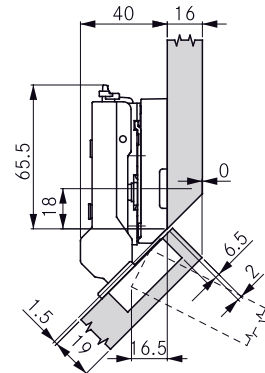

Височина на монтажната плоча 12

Припокриване на вратата	Разстояние до чашката					
	3	4	5	6	7	
19.5					0	
19.0						
18.5				0		
18.0						
17.5			0			
17.0						
16.5		0				
16.0					2	
15.5	0			2		
15.0					3	
14.5			2		3.5	
14.0				3		
13.5		2		3.5		
13.0			3			
12.5	2		3.5			
12.0		3				
11.0	3				6	
10.0				6		
	Височина на плоча					

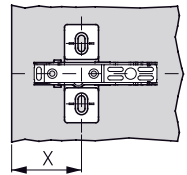

За кръстосани монтажни плочи

	Височина на плоча				
	0	2	3	3.5	6
X	30.5	28.5	27.5	27.0	24.5
	Кръстосани монтажни плочи (X)				

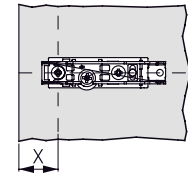

За линейни монтажни плочи

	Височина на плоча				
	0	2	3	3.5	
X	13.5	11.5	10.5	10.0	
	Линейни монтажни плочи (X)				

**Минимално отстояние**

Дебелина на вратата	Разстояние до чашката					
	3	4	5	6	7	
24.0	1.0	1.0	1.0	1.2	2.1	
22.0	1.0	1.0	1.0	1.0	1.5	
21.0	1.0	1.0	1.0	1.0	1.2	
20.0	1.0	1.0	1.0	1.0	1.0	
19.0	1.0	1.0	1.0	1.0	1.0	
18.0	1.0	1.0	1.0	1.0	1.0	
17.0	1.0	1.0	1.0	1.0	1.0	
16.0	1.0	1.0	1.0	1.0	1.0	
	Минималното отстояние					

**Минимални фуги**

Дебелина на вратата	Разстояние до чашката					
	3	4	5	6	7	
24.0	2.4	2.1	2.1	2.1	2.0	
22.0	1.6	1.6	1.6	1.5	1.5	
21.0	1.4	1.3	1.3	1.3	1.3	
20.0	1.1	1.1	1.1	1.1	1.1	
19.0	0.9	0.9	0.9	0.9	0.9	
18.0	0.7	0.7	0.7	0.7	0.7	
17.0	0.6	0.6	0.6	0.6	0.6	
16.0	0.6	0.6	0.6	0.6	0.6	
	Минимална фуги (F)					

**БЕЛЕЖКИ**

Минималното отстояние е разстоянието, което се изисква между лицевата страна на шкафа и затворената врата, за да може вратата да се отваря безпрепятствено.

Минимална фуга за се отнася за врати със скосени ръбове (R = 1 mm) с фабрична настройка.

При дебелини на вратите от 24 мм се препоръчва пробно монтиране.

**РАЗМЕРИ НА ЧАШКАТА**

За винт

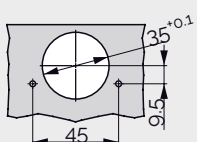

Комбиниран модел на пробиване Impresso

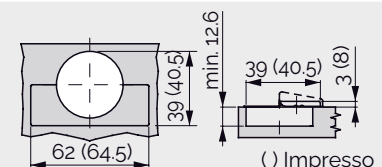
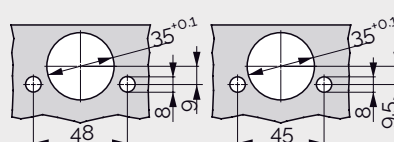

( ) Impresso

## TIOMOS панта клипс 110/+45E градуса (открит кант)



- Отваряне 110°
- Панта за монтаж на 45° шкаф
- Минимална фуга
- Реглаж в дълбочина
- 3 Д реглаж с подходяща основа

### Има ги в 3 варианта

- С вградено плавно (3 степенно регулиране на силата)
- Без плавно затваряне
- Без пружина

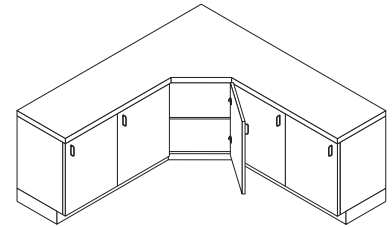

### ORDER INFORMATION FOR DRILLING PATTERN 45/9.5

Припокриване		Плавно		Без пружина	Код		
		Със	Без		Клипс Монтаж с винтове	Impresso без инструмент	
Отрит кант, <sup>1</sup> високо рамо		■	-	-	0033-F028138	<b>534</b>	
		-		-	0033-F045138	<b>472</b>	
		-					-

<sup>1</sup>Материал на чашката: стомана, никел/ материал на тялото: стомана, никел

### ИНФОРМАЦИЯ ЗА ПОРЪЧКА ЗА РАЗПРОБИВАНЕ 45/9.5 ТЪМНИ

Припокриване		Плавно		Без пружина	Код/цена		
		Със	Без		Клипс Монтаж с винтове	Impresso без инструмент	
Отрит кант, <sup>1</sup> високо рамо		■			033-F028140	<b>418</b>	

<sup>1</sup>Материал на чашката: стомана, никел/ материал на тялото: стомана, тъмни

### ПРЕПРАТКИ КЪМ СТРАНИЦИ

Предимства и Тех. характер.	04	Панти, схеми и чертежи	20	Помощни средства за монтаж	19
Съдържание	08	Монтажни пластини/основи	65	Tipmatic Пуш	72
Ценови лист	10	Акcesoари - капачки, клипс	19	Техническа информация	74

**TIOMOS панта клипс 110/+45E градуса (откритт кант)**

**ИНФОРМАЦИЯ ЗА МОНТАЖ**

Всички размери са в милиметри

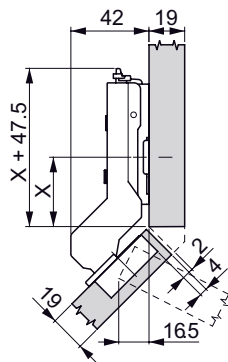

Височина на монтажната плоча 0

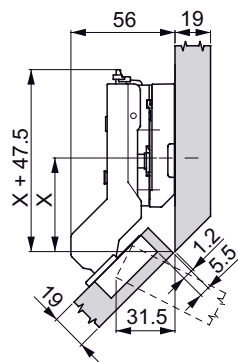

Височина на монтажната плоча 14

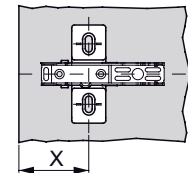

За кръстосани монтажни плочи

	Разстояние до чашката					
	3	4	5	6	7	
1			0			
2		0			2	
3	0			2	3	
4			2	3	3.5	
5		2	3	3.5		
6	2	3	3.5			
7	3	3.5				
8	3.5					
Височина на плоча						
Кръстосани монтажни плочи (X)						

	Разстояние до чашката					
	3	4	5	6	7	
22		15.5				
21	14		15			
20			14	15	15.5	
19	12			15	15	
18		12			14	
17			12			
16				12		
15	9				12	
Височина на плоча						
Кръстосани монтажни плочи (X)						

	Разстояние до чашката					
	3	4	5	6	7	
22		53.0				
21	53.0		51.5			
20			51.0	50.5	50.0	
19	52.0			50.0	49.0	
18		50.5			48.5	
17			49.0			
16				47.5		
15	49.0				46.0	
Кръстосани монтажни плочи (X)						

**Минимални фуги**

Дебелина на вратата	Разстояние до чашката					
	3	4	5	6	7	
24.0	2.4	2.1	2.1	2.1	2.0	
22.0	1.6	1.6	1.6	1.5	1.5	
21.0	1.4	1.3	1.3	1.3	1.3	
20.0	1.1	1.1	1.1	1.1	1.1	
19.0	0.9	0.9	0.9	0.9	0.9	
18.0	0.7	0.7	0.7	0.7	0.7	
17.0	0.6	0.6	0.6	0.6	0.6	
16.0	0.6	0.6	0.6	0.6	0.6	
Минимална фуги (F)						

**БЕЛЕЖКИ**

Минимална фуга за се отнася за врати със скосени ръбове (R = 1 mm) с фабрична настройка.

При дебелини на вратите от 24 мм се препоръчва пробно монтиране.

**РАЗМЕРИ НА ЧАШКАТА**

За винт

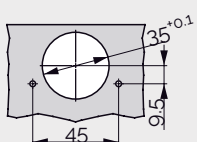

Комбиниран модел на пробиване Impresso

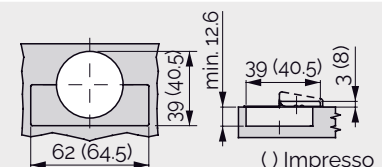
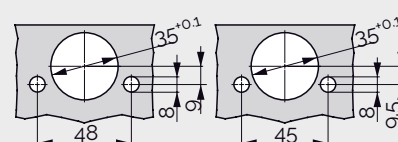

## TIOMOS панта клипс 120/-15А градуса (покрит кант)

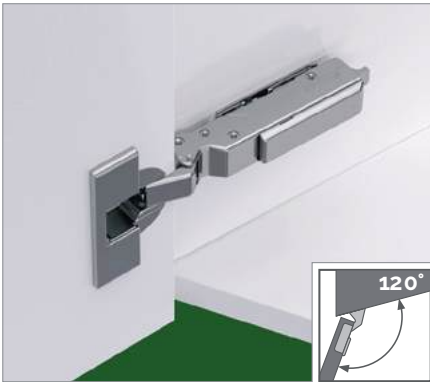

- Отваряне 120°
- Панта за монтаж на -15° шкаф
- Минимална фуга
- Реглаж в дълбочина
- 3 Д реглаж с подходяща основа

### Има ги в 2 варианта

- С вградено плавно (3 степенно регулиране на силата)
- Без плавно затваряне

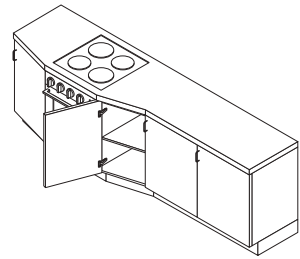

### ИНФОРМАЦИЯ ЗА ПОРЪЧКА ЗА РАЗПРОБИВАНЕ 45/9.5

Припокриване		Плавно			Без пружина	Код		
		Със	Без			Клипс Монтаж с винтове	Impresso без инструмент	
Покрит кант, <sup>1</sup> ниско рамо		■	-	-	033-F028138	<b>555</b>		
		-	■	-	033-F045138	<b>493</b>		

<sup>1</sup>Материал на чашката: стомана, никел / материал на тялото: стомана, никел

### ПРЕПРАТКИ КЪМ СТРАНИЦИ

Предимства и Тех. характер.	04	Панти, схеми и чертежи	20	Помощни средства за монтаж	19
Съдържание	08	Монтажни пластини/основи	65	Tipmatic Пуш	72
Ценови лист	10	Акcesoари - капачки, клипс	19	Техническа информация	74

## TIOMOS панта клипс 120/-15A градуса (покрит кант)

### ИНФОРМАЦИЯ ЗА МОНТАЖ

Всички размери са в милиметри

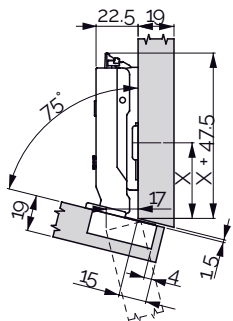

Височина на монтажната плоча 0

Припокриване на вратата	Разстояние до чашката				
	3	4	5	6	7
18.0					0
17.0				0	
16.0			0		
15.0		0			
14.5				2	3
14.0	0			2	3
13.5			2	3	
13.0			2	3	
12.5		2	3		
12.0					
11.5		3			6
11.0					
10.5	3				6
10.0					
9.5			6		
8.5		6			
	Височина на плоча				

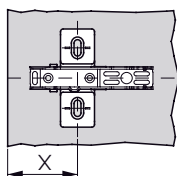

За кръстосани монтажни плочи

X	Височина на плоча			
	0	2	3	6
X	40	40.5	40.5	41.5
	Кръстосани монтажни плочи (X)			

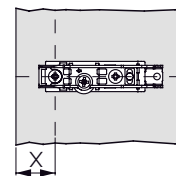

За линейни монтажни плочи

X	Височина на плоча		
	0	2	3
X	23	23.5	23.5
	Линейни монтажни плочи (X)		

### Минимални фуги

Дебелина на вратата	Разстояние до чашката				
	3	4	5	6	7
24.0	6.4	5.4	4.4	3.4	2.4
22.0	3.0	2.0	1.5	1.5	1.5
21.0	1.4	1.3	1.3	1.3	1.3
20.0	1.1	1.1	1.1	1.1	1.1
19.0	0.9	0.9	0.9	0.9	0.9
18.0	0.7	0.7	0.7	0.7	0.7
17.0	1.0	1.0	1.0	1.0	1.5
16.0	1.0	1.0	1.0	1.0	1.0
	Минимална фуги (F)				

### БЕЛЕЖКИ

Минимална фуга за се отнася за врати със скосени ръбове (R = 1 mm) с фабрична настройка.

Препоръчва се пробно монтиране.

### РАЗМЕРИ НА ЧАШКАТА

За винт

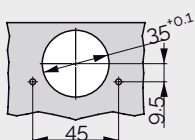

Комбиниран модел на пробиване Impresso

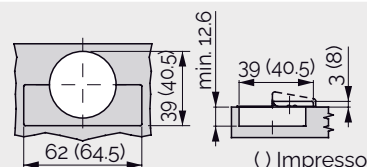
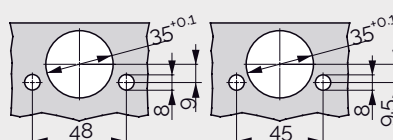

## TIOMOS панта клипс 120/-30А градуса (покрит кант)



- Отваряне 120°
- Панта за монтаж на -30° шкаф
- Минимална фуга
- Реглаж в дълбочина
- 3 Д реглаж с подходяща основа

### Има ги в 2 варианта

- С вградено плавно (3 степенно регулиране на силата)
- Без плавно затваряне

### ИНФОРМАЦИЯ ЗА ПОРЪЧКА ЗА РАЗПРОБИВАНЕ 45/9.5

Припокриване			Плавно		Без пружина	Код				
			Със	Без		Клипс	Монтаж с винтове	Impresso	без инструмент	
Покрит кант, <sup>1</sup> ниско рамо			■	-	-	033-F028138	<b>556</b>			
			-	■	-	033-F045138	<b>494</b>			

<sup>1</sup>Материал на чашката: стомана, никел/ материал на тялото: стомана, никел

### ПРЕПРАТКИ КЪМ СТРАНИЦИ

Предимства и Тех. характер.	04	Панти, схеми и чертежи	20	Помощни средства за монтаж	19
Съдържание	08	Монтажни пластини/основи	65	Tipmatic Пуш	72
Ценови лист	10	Акcesoари - капачки, клипс	19	Техническа информация	74



## TIOMOS панта клипс 120/-30А градуса (покрит кант)

### ИНФОРМАЦИЯ ЗА МОНТАЖ

Всички размери са в милиметри

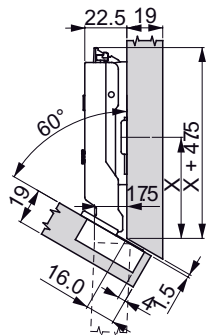

Височина на монтажната плоча 0

Припокриване на врата	Разстояние до чашката				
	3	4	5	6	7
19.0					0
18.0				0	
17.0			0		
16.5					2
16.0		0			
15.5				2	
15.0	0				3
14.5			2		3.5
14.0				3	
13.5		2		3.5	
13.0			3		
12.5	2		3.5		
12.0		3			6
11.5		3.5			
11.0	3				6
10.5	3.5				
10.0			6		
9.0		6			
8.0	6				
	Височина на плоча				

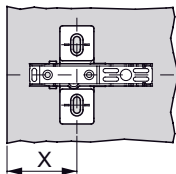

За кръстосани монтажни плочи

X	Височина на плоча				
	0	2	3	3.5	6
X	53.5	55	55.5	55.5	57
	Кръстосани монтажни плочи (X)				

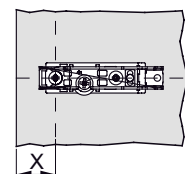

За линейни монтажни плочи

X	Височина на плоча			
	0	2	3	3.5
X	36.5	38	38.5	38.5
	Линейни монтажни плочи (X)			

### Минимални фуги

Дебелина на вратата	Разстояние до чашката				
	3	4	5	6	7
24.0	6.4	5.4	4.4	3.4	2.4
22.0	3.0	2.0	1.5	1.5	1.5
21.0	1.4	1.3	1.3	1.3	1.3
20.0	1.1	1.1	1.1	1.1	1.1
19.0	0.9	0.9	0.9	0.9	0.9
18.0	0.7	0.7	0.7	0.7	0.7
17.0	1.0	1.0	1.0	1.0	1.5
16.0	1.0	1.0	1.0	1.0	1.0
	Минимална фуги (F)				

Минимална фуга за се отнася за врати със скосени ръбове (R = 1 mm) с фабрична настройка.

Препоръчва се пробно монтиране.

### РАЗМЕРИ НА ЧАШКАТА

За винт

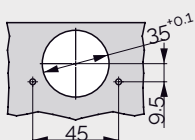

Комбиниран модел на пробиване Impresso

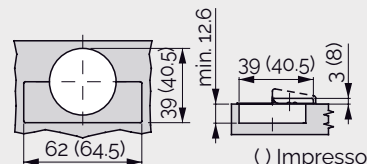
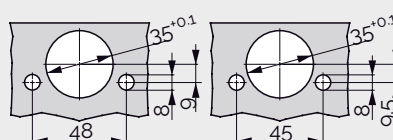

## TIOMOS панта клипс 120/-45А градуса (покрит кант)



- Отваряне 120 °
- Панта за монтаж на - 45° шкаф
- Минимална фуга
- Реглаж в дълбочина
- 3 Д реглаж с подходяща основа

### Има ги в 2 варианта

- С вградено плавно (3 степенно регулиране на силата)
- Без плавно затваряне

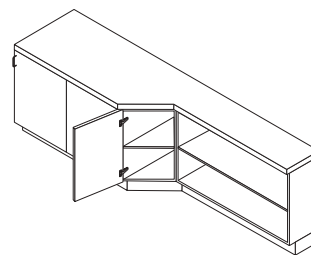

### ИНФОРМАЦИЯ ЗА ПОРЪЧКА ЗА РАЗПРОБИВАНЕ 45/9.5

Припокриване			Плавно		Без пружина	Код		
			Със	Без		Клипс Монтаж с винтове	Цена	Impresso без инструмент
Покрит кант, <sup>1</sup> ниско рамо			■	-	-	0033-F028138 <b>557</b>		
			-	■	-	0033-F045138 <b>495</b>		

<sup>1</sup>Материал на чашката: стомана, никел / материал на тялото: стомана, никел

### ПРЕПРАТКИ КЪМ СТРАНИЦИ

Предимства и Тех. характер.	04	Панти, схеми и чертежи	20	Помощни средства за монтаж	19
Съдържание	08	Монтажни пластини/основи	65	Tipmatic Пуш	72
Ценови лист	10	Акcesoари - капачки, клипс	19	Техническа информация	74

**TIOMOS панта клипс 120/-45A градуса (покрит кант)**

**ИНФОРМАЦИЯ ЗА МОНТАЖ**

Всички размери са в милиметри

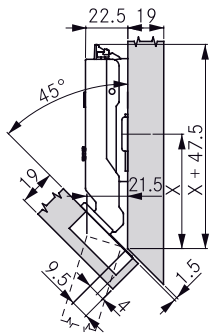

Височина на монтажната плоча 0

	Разстояние до чашката				
	3	4	5	6	7
12.0					0
11.5				0	
10.5			0		
9.5		0			2
8.5	0			2	
8.0					3
7.5			2		3.5
7.0				3	
6.5		2		3.5	
6.0			3		
5.5	2		3.5		
5.0		3			
4.5		3.5			
4.0	3				6
3.5	3.5				
3.0				6	
2.0			6		
1.0		6			
0.0	6				
Припокриване на врата	Височина на плоча				

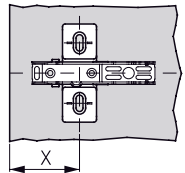

За кръстосани монтажни плочи

	Височина на плоча				
	0	2	3	3.5	6
X	60.5	62.5	63.5	64	66.5
	Кръстосани монтажни плочи (X)				

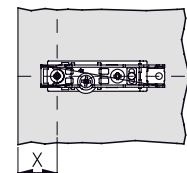

За линейни монтажни плочи

	Височина на плоча				
	0	2	3	3.5	
X	43.5	45.5	46.5	47	
	Линейни монтажни плочи (X)				

**Минимални фуги**

	Разстояние до чашката				
	3	4	5	6	7
24.0	6.4	5.4	4.4	3.4	2.4
22.0	3.0	2.0	1.5	1.5	1.5
21.0	1.4	1.3	1.3	1.3	1.3
20.0	1.1	1.1	1.1	1.1	1.1
19.0	0.9	0.9	0.9	0.9	0.9
18.0	0.7	0.7	0.7	0.7	0.7
17.0	1.0	1.0	1.0	1.0	1.5
16.0	1.0	1.0	1.0	1.0	1.0
Дебелина на вратата	Минимална фуги (F)				

Минимална фуга за се отнася за врати със скосени ръбове (R = 1 mm) с фабрична настройка.

Препоръчва се пробно монтиране.

**РАЗМЕРИ НА ЧАШКАТА**

За винт

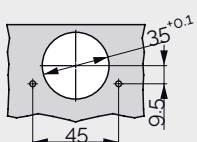

Комбиниран модел на пробиване Impresso

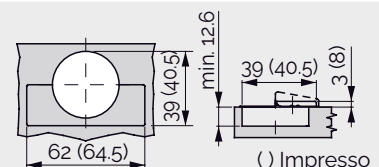
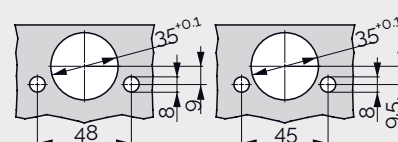

## TIOMOS панта клипс 100 градуса /за хладилник/

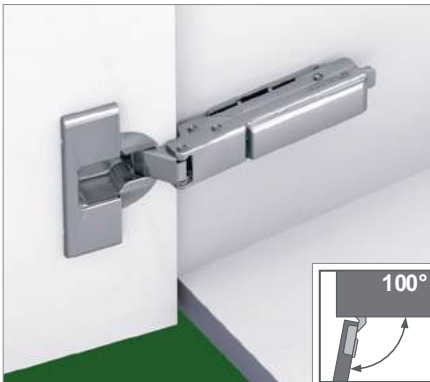

- Отваряне 110°
- Панци за врати на хладилник
- Плоско рамо на пантата
- Реглаж в дълбочина
- С механизъм за самозатваряне (с пружина)
- 3 Д реглаж с подходяща основа

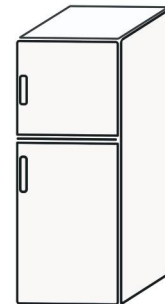

### ИНФОРМАЦИЯ ЗА ПОРЪЧКА ЗА РАЗПРОБИВАНЕ 45/9.5

Припокриване	Отстъп	Плавно		Без пружина	Код		
		Със	Без		Клипс	Монтаж с винтове	
Покрит кант, <sup>1</sup> ниско рамо		3	■		0033-F045139	<b>071</b>	

<sup>1</sup>Материал на чашката: стомана, никел/ материал на тялото: стомана, никел

### ПРЕПРАТКИ КЪМ СТРАНИЦИ

Предимства и Тех. характер.	04	Панти, схеми и чертежи	20	Помощни средства за монтаж	19
Съдържание	08	Монтажни пластини/основи	65	Tipmatic Пуш	72
Ценови лист	10	Акcesoари - капачки, клипс	19	Техническа информация	74

## TIOMOS панта клипс 100 градуса /за хладилник/

### ИНФОРМАЦИЯ ЗА МОНТАЖ

Всички размери са в милиметри

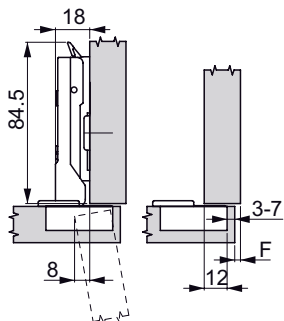

Височина на монтажната плоча 0

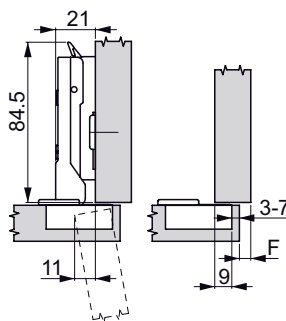

Височина на монтажната плоча 3

Припокриване на вратата	Разстояние до чашката					
	3	4	5	6	7	
21.0					-2	
20.0				-2		
19.0			-2			
18.0		-2		0		
17.0			0			
16.5	-2					
16.0		0		2	3	
15.5					3.5	
15.0	0		2	3		
14.5				3.5		
14.0		2	3			
13.5			3.5			
13.0	2	3				
12.5		3.5				
12.0	3					
11.5	3.5					
	Височина на плоча					

### Минимално отстояние

Дебелина на вратата	Разстояние до чашката					
	3	4	5	6	7	
26.0	1.0	1.0	1.0	1.2	2.2	
24.0	1.0	1.0	1.0	1.0	1.8	
22.0	1.0	1.0	1.0	1.0	1.1	
20.0	1.0	1.0	1.0	1.0	1.0	
18.0	1.0	1.0	1.0	1.0	1.0	
16.0	1.0	1.0	1.0	1.0	1.0	
	Минималното отстояние					

### Минимални фуги

Дебелина на вратата	Разстояние до чашката					
	3	4	5	6	7	
26.0	7.2	6.2	5.2	4.2	3.5	
24.0	4.8	3.8	2.8	2.3	2.2	
22.0	1.9	1.6	1.5	1.4	1.3	
20.0	0.9	0.9	0.9	0.8	0.8	
18.0	0.4	0.4	0.4	0.5	0.5	
16.0	0.3	0.3	0.3	0.3	0.3	
	Минимална фуги (F)					

### БЕЛЕЖКИ

Минималното отстояние е разстоянието, което се изисква между лицевата страна на шкафа и затворената врата, за да може вратата да се отваря безпрепятствено.

Минимална фуга за се отнася за врати със скосени ръбове (R = 1 mm) с фабрична настройка.

При дебелини на вратите от 24 mm се препоръчва пробно монтиране.

### РАЗМЕРИ НА ЧАШКАТА

За винт

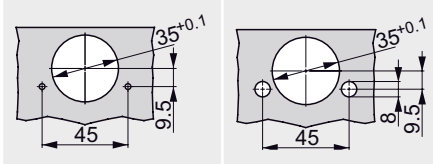

Комбиниран модел на пробиване Impresso

Impresso

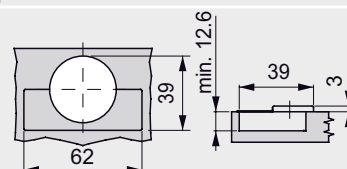

## TIOMOS панта РСС ъглова (за монтаж на ъгъл)



- За свързване на две ъглови врати на шкафове
- За врати с дебелина до 24 мм (фабрична настройка за врата с дебелина 19 мм и разстояние между чашите 3,5 мм)
- 35 мм отвор за пълна чаша
- Малка дълбочина на чашата от 11,8 mm
- 3 Д регулаж с подходяща основа
- Без вграден амортизьор

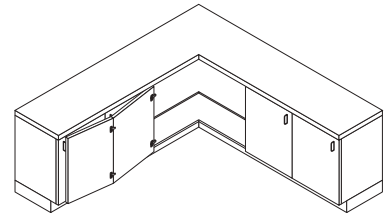

### ИНФОРМАЦИЯ ЗА ПОРЪЧКА ЗА РАЗПРОБИВАНЕ 45/9.5

		Плавно			Код
		Със	Без	Без пружина	
		-	■	-	Клипс Монтаж с винтове 0033-F045138 <b>517</b>

<sup>1</sup>Материал на чашката: стомана, никел / материал на тялото: стомана, никел

### ПРЕПРАТКИ КЪМ СТРАНИЦИ

Предимства и Тех. характер.	04	Панти, схеми и чертежи	20	Помощни средства за монтаж	19
Съдържание	08	Монтажни пластини/основи	65	Tipmatic Пуш	72
Ценови лист	10	Акcesoари - капачки, клипс	19	Техническа информация	74

## TIOMOS панта РСС ъглова (за монтаж на ъгъл)

### ИНФОРМАЦИЯ ЗА МОНТАЖ

Всички размери са в милиметри

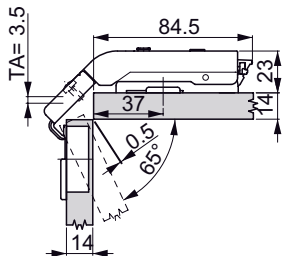

Дебелина на вратата (TS) 14 mm  
Разстояние до чашката (TA) 3.5 mm  
**Височина на плоча 0**

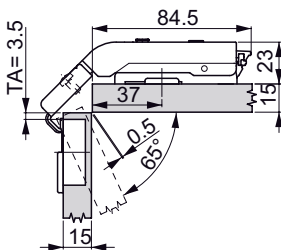

Дебелина на вратата (TS) 15 mm  
Разстояние до чашката (TA) 3.5 mm  
**Височина на плоча 0**

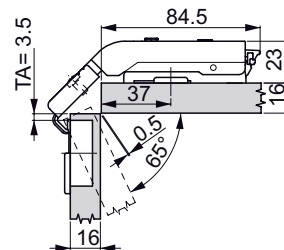

Дебелина на вратата (TS) 16 mm  
Разстояние до чашката (TA) 3.5 mm  
**Височина на плоча 0**

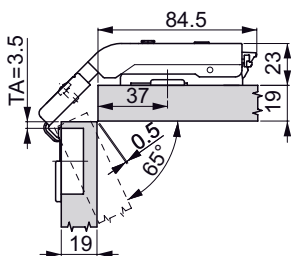

Дебелина на вратата (TS) 19 mm (factory setting)  
Разстояние до чашката (TA) 3.5 mm  
**Височина на плоча 0**

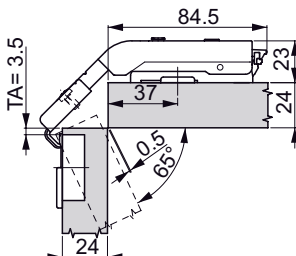

Дебелина на вратата (TS) 24 mm  
Разстояние до чашката (TA) 3.5 mm  
**Височина на плоча 0**

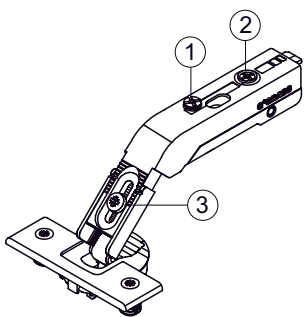

#### Регулиране на рамото на пантата:

1. Безстепенно странично регулиране  $\pm 2$  mm
2. Безстепенно регулиране на дълбочината + 3/-2 mm
3. Дебелина на вратата 14 - 24 mm (factory setting 19 mm)

#### Регулиране на височината чрез монтажна плоча

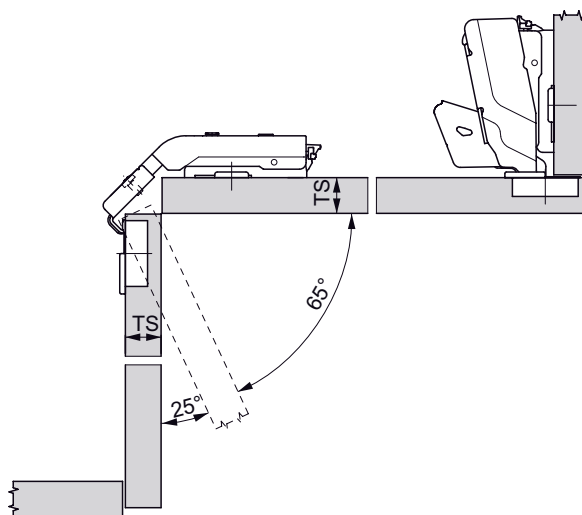

### РАЗМЕРИ НА ЧАШКАТА

За винт

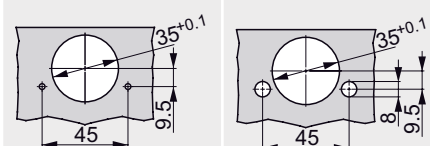

Комбиниран модел на пробиване Impresso

Impresso

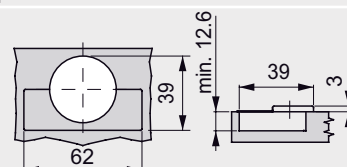

## TIOMOS MIRRO за стъкло клипс 125 градуса

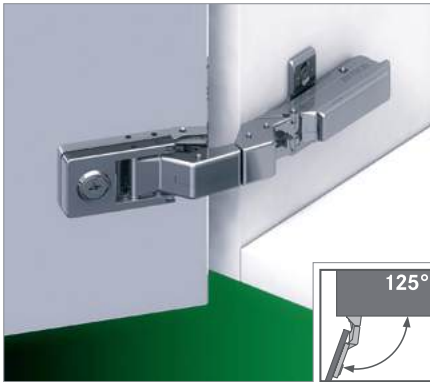

- Отваряне 125 °
- Бързо и лесно залепване на адаптера към стъклото
- Свързване на адаптера с пантата с винт
- Бърз монтаж без разпробиване на стъклото
- Припокриване до 19 мм
- 3 Д реглаж с подходяща основа

### Има ги в 3 варианта

- С вградено плавно (3 степенно регулиране на силата)
- Без плавно затваряне
- Без пружина

### ИНФОРМАЦИЯ ЗА ПОРЪЧКА

Припокриване	Застъп	Плавно		Без пружина	Код		
		Със	Без		Клипс	Монтаж с винтове	
	14	■	-	-	0033-F029140	<b>325</b>	
		-	■	-	0033-F047140	<b>326</b>	
		-	■	■	0033-F049140	<b>327</b>	

<sup>1</sup>Материал на чашката: стомана, никел/ материал на тялото: стомана, никел

### ИНФОРМАЦИЯ ЗА ПОРЪЧКА ТЪМНИ

Припокриване	Застъп	Плавно		Без пружина	Код		
		Със	Без		Клипс	Монтаж с винтове	
	14	■	-	-	0033-F029140	<b>468</b>	
		-	■	-			
		-	■	■	0033-F049140	<b>470</b>	

Материал на чашката: стомана, никел/ материал на тялото: стомана, тъмни

### НУЖНИ АКСЕСОАРИ

	ЦАМ адаптор за Tiomos Mirro за огледало и стъкло	0033-F072135 <b>868</b>
	Адаптор за огледало за панти Nexis и Tiomos	0033-F069073 <b>731</b>

### ПРЕПАТКИ КЪМ СТРАНИЦИ

Предимства и Тех. характер.	04	Панти, схеми и чертежи	20	Помощни средства за монтаж	19
Съдържание	08	Монтажни пластини/основи	65	Tipmatic Пуш	72
Ценови лист	10	Акcesoари - капачки, клипс	19	Техническа информация	74



## TIOMOS MIRRO за стъкло клипс 125 градуса

### ИНФОРМАЦИЯ ЗА МОНТАЖ

Всички размери са в милиметри

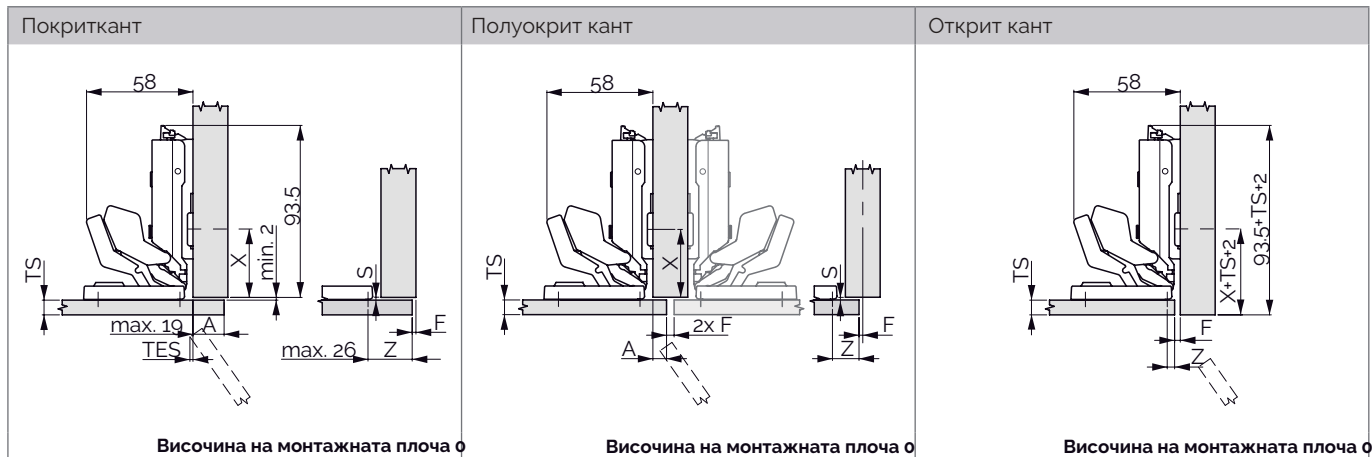

### МИНИМАЛНО ОТСТОЯНИЕ/МИНИМАЛНА ФУГА

Стойности с височина на монтажната плоча 0

Разстояние на залепване (Z)	4	5	13	15	17	19	21	22	24	26
Издатина на врата (TES)	0	0	0	0	0	0	0	0.5	1.5	3
Припокриване на вратата (A)	-3	-2	6	8	10	12	14	15	17	19
Мин. фуга (F)/Отстояние (S)	F	S	F	S	F	S	F	S	F	S
Дебелина на вратата 3-8 (TS)	2	2	2	2	2	2	2	2	2	2

### ECO CROSS монтажната плоча

### АДАПТЕР ОТ НЕРЪЖДАЕМА СТОМАНА



### БРОЙ ПАНТИ

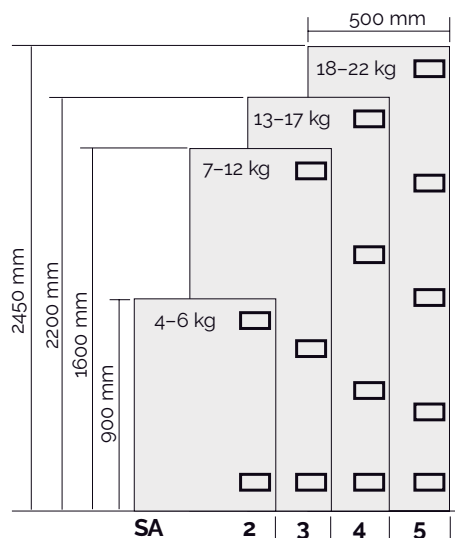

### БЕЛЕЖКИ

Открит кант се постига чрез промяна на разстоянието на закрепване на монтажната плоча (X) и намаляване на разстоянието на залепване (Z).

❶ **Важно:** При огледални или стъклени врати всички фуги трябва да са поне 1.5 мм (в противен случай има опасност от счупване).

Вътрешният ръб на вратата не трябва да докосва шкафа, когато е отворена.

❷ **Съвети за монтаж:** Моля, свържете се с доставчика на стъкло или врата за избора и прилагането на лепилото за закрепване на гнездото на пантата към огледало или стъклена врата.

❸ **Отговорност:** Моля, имайте предвид, че GRASS не поема никаква отговорност за използването на лепило и техниката на залепване, нито за произтичащи от това претенции.

❹ **Важно:** Пантите Mirro не трябва да се използват с крепежни плочи.

## TIOMOS M9 клипс 110 градуса (за дебелини от 12 мм)

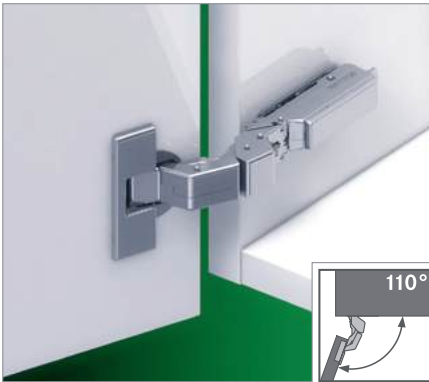

- За дебелина на вратата до 28 мм
- 35 мм отвор за пантата във вратата
- Плитко вкопаване от 9 мм
- Припокриване до 25 мм
- 3 Д реглаж с подходяща основа

### Има ги в 3 варианта

- С вградено плавно (3 степенно регулиране на силата)
- Без плавно затваряне
- Без пружина

### ИНФОРМАЦИЯ ЗА ПОРЪЧКА ЗА РАЗПРОБИВАНЕ 45/9.5

Припокриване	Застъп	Плавно		Без пружина	Код		
		Със	Без		Клипс	Монтаж с винтове	
	14	■	-	-	0033-F029140	<b>338</b>	
		-	■	-	0033-F047140	<b>335</b>	
		-	■	■	0033-F049140	<b>340</b>	
		С обратна пружина			0033-F049140	<b>361</b>	

<sup>1</sup>Материал на чашката: стомана, никел/ материал на тялото: стомана, никел

<sup>2</sup>За панти с обратна пружина използвайте Tipmatic Plus пуш

### ИНФОРМАЦИЯ ЗА ПОРЪЧКА ЗА РАЗПРОБИВАНЕ 45/9.5 ТЪМНИ

Припокриване	Застъп	Плавно		Без пружина	Код		
		Със	Без		Клипс	Монтаж с винтове	
	14	■	-	-	0033-F029140	<b>467</b>	
		-	■	-			
		-	■	■	0033-F049140	<b>472</b>	

Материал на чашката: стомана, никел/ материал на тялото: стомана, тъмни

### ПРЕПРАТКИ КЪМ СТРАНИЦИ

Предимства и Тех. характер.	04	Панти, схеми и чертежи	20	Помощни средства за монтаж	19
Съдържание	08	Монтажни пластини/основи	65	Tipmatic Пуш	72
Ценови лист	10	Акcesoари - капачки, клипс	19	Техническа информация	74

## TIOMOS M9 клипс 110 градуса (за дебелини от 12 мм)

### ИНФОРМАЦИЯ ЗА МОНТАЖ

Всички размери са в милиметри

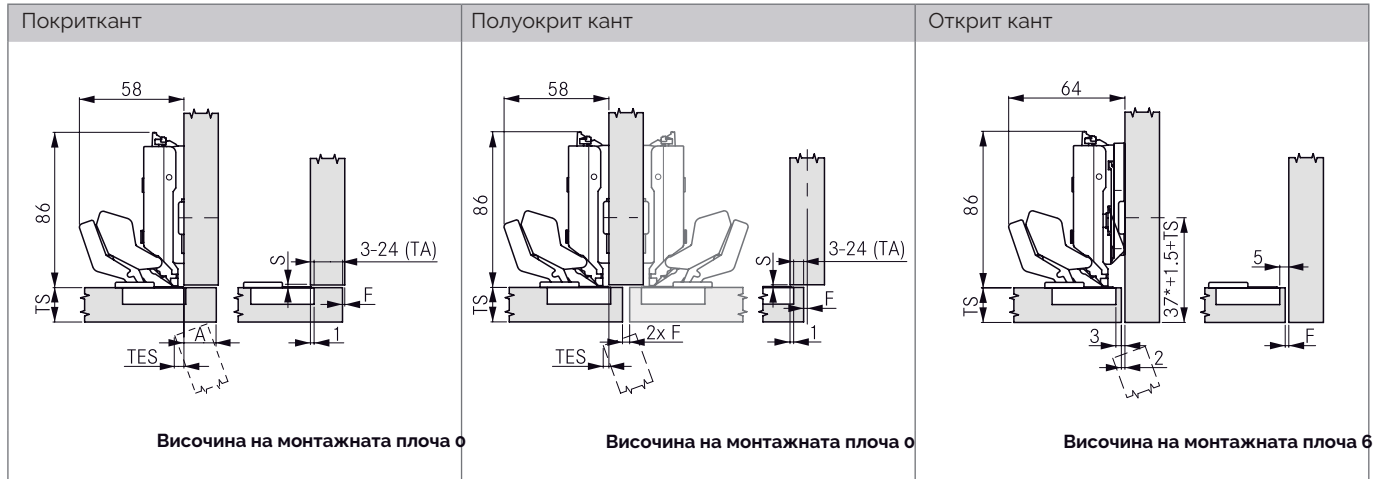

### МИНИМАЛНО ОТСТОЯНИЕ/МИНИМАЛНА ФУГА

Стойности с височина на монтажната плоча 0

Дебелина на вратата (TS)	Разстояние до чашката (TA)		4		5		6		7		8		9		10		11		12		13	
	F	S	F	S	F	S	F	S	F	S	F	S	F	S	F	S	F	S	F	S	F	S
12-20	1	1.5	1	1.5	1	1.5	1	1.5	1	1.5	1	1.5	1	1.5	1	1.5	1	1.5	1	1.5	1	1.5
22	1	1.5	1	1.5	1	1.5	1	1.5	1	1.5	1	1.5	1	1.5	1	1.5	1.5	1.5	1.7	1.5	4	1.5
24	1	1.5	1.2	1.5	1.3	1.5	1.5	1.5	1.7	1.5	2	1.5	2.4	1.3	3.3	1.5	8.3	1.5	7.7	1.5	6.9	1.5
26	2.2	1.5	2.4	1.5	2.7	1.5	3.1	1.5	3.6	1.5	4.7 <sup>1</sup>	1.5	12 <sup>1</sup>	1.5	11.8	1.5	10.9	1.5	9.9	1.5	8.9	1.5
28	3.9	1.5	4.3	1.5	5.1 <sup>1</sup>	1.5	6.3 <sup>1</sup>	1.5	16 <sup>1</sup>	1.5	16 <sup>1</sup>	1.5	15 <sup>1</sup>	1.5	14 <sup>1</sup>	1.5	13 <sup>1</sup>	1.5	12 <sup>1</sup>	1.5	11 <sup>1</sup>	1.5

Дебелина на вратата (TS)	Разстояние до чашката (TA)		14		15		16		17		18		19		20		21		22		23		24	
	F	S	F	S	F	S	F	S	F	S	F	S	F	S	F	S	F	S	F	S	F	S		
12-20	1	1.5	1	1.5	1	1.5	1	1.5	1	1.5	1	1.5	1	1.5	1	1.5	1	1.5	1	2	1	2	1	2
22	4	1.5	3.5	1.5	3	1.5	2.2	1.5	1.7	1.5	1.3	1.5	1	1.5	1	1.5	1	1.5	1	2	1	2	1	2
24	6	1.5	5.2	1.5	4.5	1.5	4	1.5	3.3	1.5	3	1.5	2.5	1.5	2.1	1.5	1.9	2	1.6	2	1.5	2	1.5	2
26	8	1.5	7.2	1.5	6.4	1.5	5.8	1.5	5.1	1.5	4.6	1.5	4.1	1.5	3.7	1.5	3.3	2	3	2	2.6	2	2.6	2
28	10 <sup>1</sup>	1.5	9.2	1.5	8.4	1.5	7.6	1.5	6.9	1.5	6.4	1.5	5.8	1.5	5.3	1.5	4.9	2	4.5	2	4.2	2	4.2	2

<sup>1</sup>Стойността може да бъде постигната чрез използване на шипка за намаляване на ъгъла на отваряне

Минимална фуга за се отнася за врати със скосени ръбове (R = 1 mm) с фабрична настройка.

Препоръчва се пробно монтиране.

### РАЗМЕРИ НА ЧАШКАТА

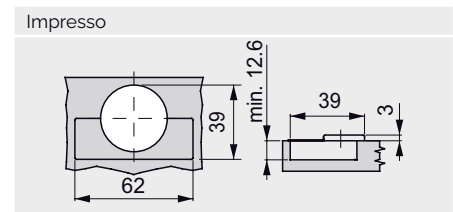
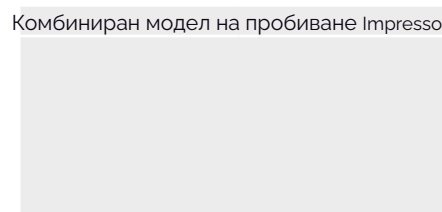
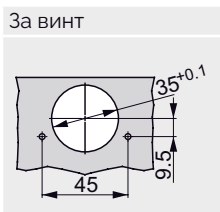

## TIOMOS M9 клипс 110 градуса (за дебелини от 12 мм)

### ИНФОРМАЦИЯ ЗА МОНТАЖ

Всички размери са в милиметри

Под герунг/ скосени — за всички страни		Макс припокриване	
12-24 mm			
<p>Височина на монтажната плоча <b>3</b> Размери с монтажна плоча за 37 mm</p>		<p>Височина на монтажната плоча <b>0</b> Размери с монтажна плоча за 37 mm</p>	
Дебелина на вратата (TS)		Скосяване на 4 страни	Само странично скосяване
		R (min.)	R (min.)
	12-17	0	0
	18	0.2	0
	19	1	0.4
	20	1.5	1
	21	2.2	1.8
	22	3	2.5
24	4.3	4.1	

### Бележка

Отстояние от 1.4 мм със скосяване от всички страни.

**TIOMOS M9 клипс 110 градуса (за дебелини от 12 мм)**

**ИНФОРМАЦИЯ ЗА МОНТАЖ**

Всички размери са в милиметри

10 mm

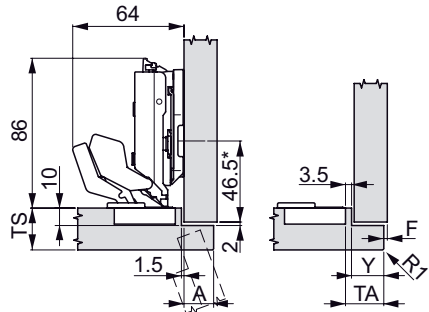

**Височина на монтажната плоча 6**  
Размери с монтажна плоча за 37 mm

Корпус	TS (max.)	A (max.)	Y (max.)	TA (max.)	F (min.)
	20	17	18.5	22	1
	28	17	18.5	22	Вижте таблицата за отстояние
	38	17	18.5	22	

13 mm

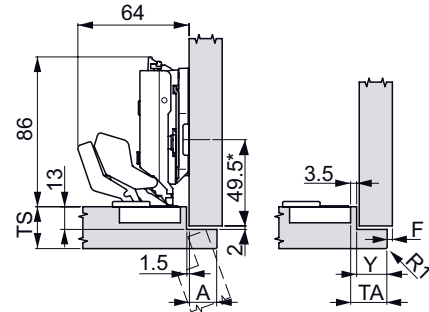

**Височина на монтажната плоча 6**  
Размери с монтажна плоча за 37 mm

Корпус	TS (max.)	A (max.)	Y (max.)	TA (max.)	F (min.)
	20	16	17.5	21	1
	28	16	17.5	21	Вижте таблицата за отстояние
	35	14	15.5	19	

16 mm

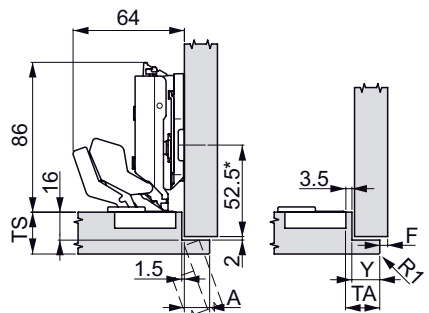

**Височина на монтажната плоча 6**  
Размери с монтажна плоча за 37 mm

Корпус	TS (max.)	A (max.)	Y (max.)	TA (max.)	F (min.)
	20	14.5	16	19.5	1
	26	14.5	16	19.5	Вижте таблицата за отстояние
	32	12.5	14	17.5	

## TIOMOS M0 клипс 125 градуса (за дебелини от 6 до 10 мм)

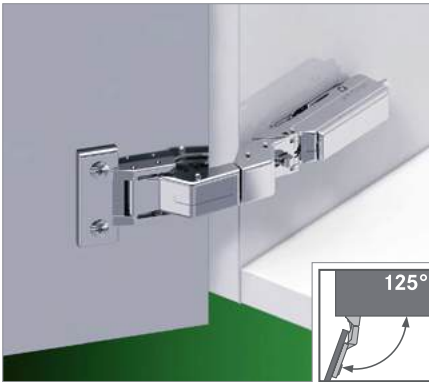

- За дебелина на вратата от 6 до 10 мм
- Не е нужен отвор във вратата
- 3 Д релгаж
- Припокриване до 25 мм
- Съвместима с основите за Tiomos
- Отваряне на 125 °

### Има ги в 3 варианта

- С вградено плавно (3 степенно регулиране на силата)
- Без плавно затваряне
- Без пружина

### ИНФОРМАЦИЯ ЗА ПОРЪЧКА

Припокриване	Застъп	Плавно		Без пружина	Код		
		Със	Без		Клипс	Монтаж с винтове	
	-	■	-	-	0033-F029140	<b>331</b>	
		-	■	-	0033-F047140	<b>332</b>	
		-	■	■	0033-F049140	<b>333</b>	

		Дебелина на материала			
		6 mm	6.4 mm	8 mm	10 mm
Материал	MDF	-	-	<b>F146073979</b>	
	ПДЧ	-	-	<b>F146073979</b>	
	HPL	-	-	<b>F146073979</b>	
	Минерален комп	-	-	<b>F072135928</b>	
	Алуминий	<b>F072135947</b>			

### ПРЕПРАТКИ КЪМ СТРАНИЦИ

Предимства и Тех. характер.	04	Панти, схеми и чертежи	20	Помощни средства за монтаж	19
Съдържание	08	Монтажни пластини/основи	65	Tipmatic Пуш	72
Ценови лист	10	Акcesoари - капачки, клипс	19	Техническа информация	74

## TIOMOS M0 клипс 125 градуса (за дебелини от 6 до 10 мм)

### ИНФОРМАЦИЯ ЗА МОНТАЖ

Всички размери са в милиметри

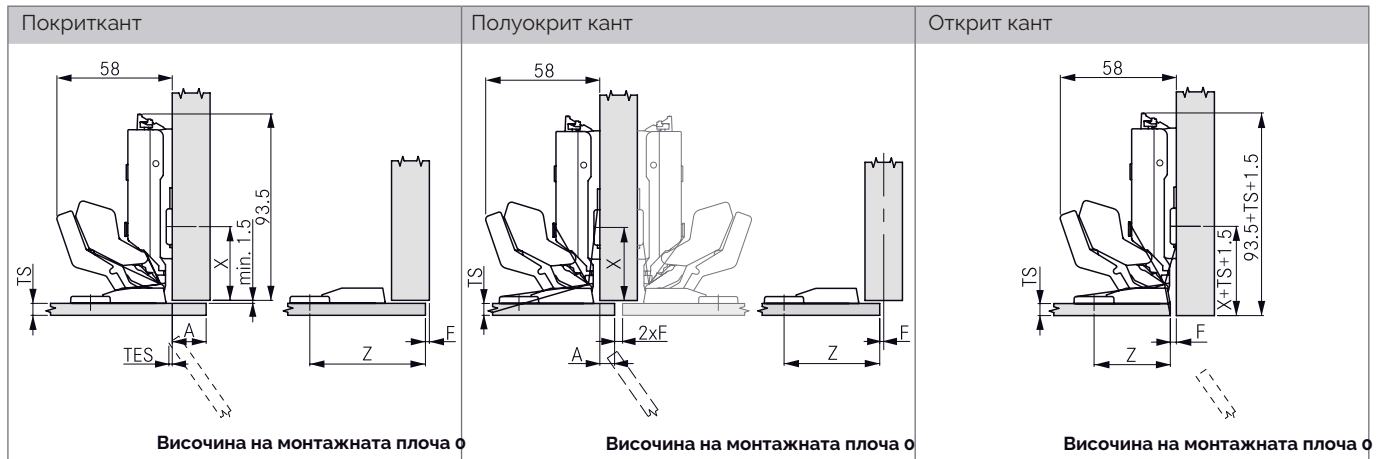

### МИНИМАЛНО ОТСТОЯНИЕ/МИНИМАЛНА ФУГА

Стойности с височина на монтажната плоча 0

Разстояние на завинтване (Z)	38	39	47	49	51	53	55	56	58	60	61	63	64	66
Издатина на врата (TES)	0	0	0	0	0	0	0	0.5	1.5	3	3.4	0	0	0
Припокриване на вратата (A)	-3	-2	6	8	10	12	14	15	17	19	20	22 <sup>1</sup>	23 <sup>1</sup>	25 <sup>1</sup>
Мин. фуга (F)/Отстояние (S)	F S	F S	F S	F S	F S	F S	F S	F S	F S	F S	F S	F S	F S	F S
Дебелина на вратата 6-10 (TS)	2	1.5	2	1.5	2	1.5	2	1.5	2	1.5	2	1.5	2	1.5

<sup>1</sup> Door thickness A = 22 - 25 only with opening angle reduction clip.

### Кръстосани основи

### Линейни основи

### ПОЗИЦИЯ ЗА ЗАВИНТВАНЕ

Разстояние между отворите			
	Височина на монтажната плоча 0	Височина на монтажната плоча 0	Височина на монтажната плоча 0
	28 37	X 29	Z A+41
	37 46		A 25 max.
	Позиция на монтажната плоча (X)	Позиция на монтажната плоча (X)	Разстояние на завинтване (Z)

### БРОЙ ПАНТИ

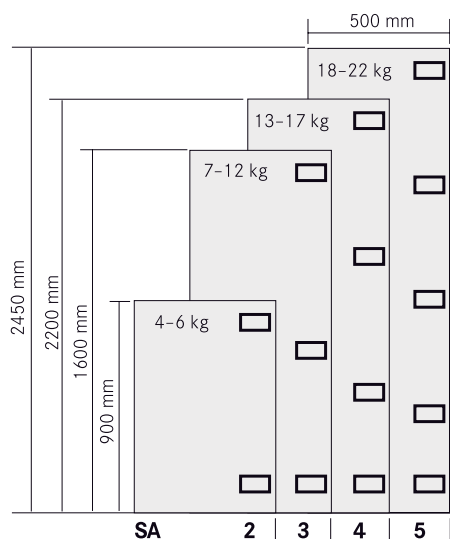

### БЕЛЕЖКИ

Чрез позицията на монтажната плоча (X) и намаленото разстояние за завинтване (Z) се постига вграждане.

#### ❶ Съвети за монтаж на винт със скрита глава M4 x 8 mm:

1. Пробийте отвор с  $\varnothing$  3,3 mm
2. Изрежете резбата до  $\varnothing$  4 mm
3. Поставете пантата и я закрепете с винтове

#### ❷ Съвети за монтаж на винт със скрита глава M4 x 8 mm с втулка M4 x 5,5 mm:

1. Пробийте отвор с  $\varnothing$  5 mm
2. Дълбочина на пробиване: 6 mm
3. Леко понижете ръба на отвора
4. Поставете втулката
5. Забийте втулката с чук
6. Поставете пантата и я закрепете с винтовете

#### ❸ Съвети за монтаж на $\varnothing$ 6,3 x 10,5 mm:

1. Пробийте отвор с  $\varnothing$  5 mm
2. Поставете пантата и я закрепете с винтове

#### ❹ Съвети за монтаж:

Устойчивостта на натиск може да варира в зависимост от вида и дебелината на материала на вратата, въпреки че се използва един и същ метод на закрепване. Моля, обърнете се към доставчика на материала за вратата относно избора и монтажа.

**❺ Отговорност:** Моля, имайте предвид, че GRASS не поема никаква отговорност за използването на лепило и техниката на залепване, нито за произтичащи от това претенции.

## TIOMOS Основи клипс

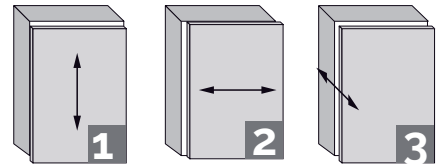
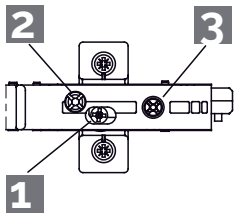

(HV) Регулиране на височине +/- 2 мм (SV) Страничен реглаж +/- 2 мм (TV) Регулиране на дълбочина +3/-2 мм

Всички настройки могат да се извършват независимо една от друга.

### ИНФОРМАЦИЯ ЗА ПОРЪЧКА

Основа с 1Д реглаж с пластина, монтаж с 4 винта 3.5x15 мм

За винтове	37/32	Височина	Цвят	Код
<ul style="list-style-type: none"> <li>• Стомана, никелирана/тъмни</li> <li>• Закрепване с винтове за дърво Ø 3.5 x 15 mm</li> <li>• С удобно регулиране на височината (HV)</li> </ul>		0	Никел	0033- <b>F058139746</b>
			Тъмни	0033- <b>F058149629</b>
		2	Никел	0033- <b>F058139747</b>
			Тъмни	0033- <b>F058149630</b>
		3	Никел	0033- <b>F058139748</b>
			Тъмни	0033- <b>F058149631</b>

Основа с 1Д реглаж, монтаж с 2 евровинта 6.3x10 мм и 2 винта 3.5x15 мм (за междинна страница на корпус)

С предварително монтирани евро винтове (10 mm)	37/32	Височина	Код
<ul style="list-style-type: none"> <li>• Стомана, никелирана</li> <li>• Фиксиране с монтирани евро винтове Ø 6.3 x 10 mm</li> <li>• С удобно регулиране на височината (HV)</li> <li>• Подходяща за междинна страница</li> </ul>		0	0033- <b>F058139863</b>
		2	0033- <b>F058139864</b>
		3	0033- <b>F058139865</b>

Основа с 1Д реглаж с пластина, монтаж с 2 винта 3.5x15 мм

За винтове	37/32	Височина	Код
<ul style="list-style-type: none"> <li>• Замак/стомана, никелирано покритие</li> <li>• Закрепване с винтове за дърво Ø 3.5 x 15 mm</li> <li>• С удобно регулиране на височината (HV)</li> </ul>		6	0033- <b>F058139892</b>
		8	0033- <b>F058139886</b>
		9	0033- <b>F058139887</b>
		9.5	0033- <b>F058139888</b>
		12	0033- <b>F058139893</b>
		14	0033- <b>F058139889</b>
		15	0033- <b>F058139890</b>
		15.5	
		19	0033- <b>F058139894</b>
		21	0033- <b>F058139895</b>



## TIOMOS Основи клипс

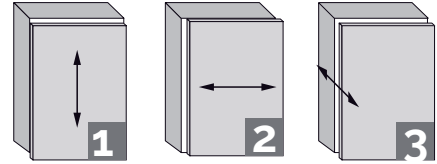
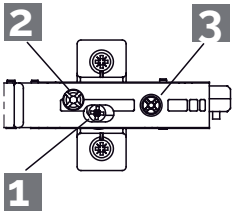

(HV) Регулиране на височине +/- 2 мм (SV) Страничен реглаж +/- 2 мм (TV) Регулиране на дълбочина +3/-2 мм

Всички настройки могат да се извършват независимо една от друга.

### ИНФОРМАЦИЯ ЗА ПОРЪЧКА

Основа а приложения под ъгъл 20°

За винтове	X/32	Височина	Код
<ul style="list-style-type: none"> <li>За приложения под ъгъл 20°</li> <li>Замак/стомана, никелирано покритие</li> <li>Закрепване с винтове за дърво Ø 3.5 x 15мм</li> <li>С удобно регулиране на височината (HV)</li> </ul>		0	0033- <b>F058139902</b>
		2	0033- <b>F058139903</b>
		3	0033- <b>F058139904</b>

Основа а приложения под ъгъл 20°

С предварително монтирани евро винтове (13,5 мм)	X/32	Височина	Код
<ul style="list-style-type: none"> <li>За приложения под ъгъл 20°</li> <li>Замак/стомана, никелирано покритие</li> <li>Фиксирани с монтирани евро винтове Ø 6.3 x 13.5 мм</li> <li>С удобно регулиране на височината (HV)</li> </ul>		2	0033- <b>F058139907</b>

### ПРИМЕРИ ЗА ПРИЛОЖЕНИЕ ЗА ПРИЛОЖЕНИЯ ПОД ЪГЪЛ 20°

Покрит кант	Полуокрит кант	Ъглово приложение	За скосени врати
Тiomos 110/Отстъп 3 20° височина на плочата 2	Тiomos 110/Отстъп 3 220° височина на плочата 3.5	Тiomos 110/Отстъп 19 20° височина на плочата 0	Тiomos 110/Отстъп 9.5 20° височина на плочата 3.5

## TIOMOS Основи клипс

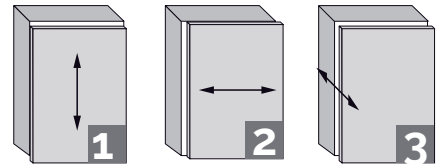
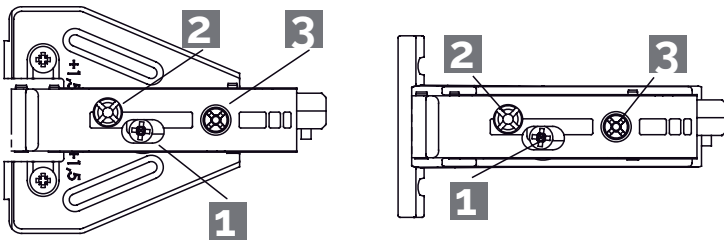

(HV) Регулиране на височине +/- 2 мм (SV) Страничен реглаж +/- 2 мм (TV) Регулиране на дълбочина +3/-2 мм

Всички настройки могат да се извършват независимо една от друга.

### ИНФОРМАЦИЯ ЗА ПОРЪЧКА

#### 1D ДЕЛТА МОНТАЖНА ПЛОЧА ЗА РАМКИ, 4-ТОЧКОВО ФИКСИРАНЕ

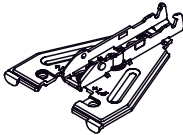
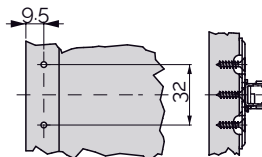
За винтове	9,5/32	Височина	Код
<ul style="list-style-type: none"> <li>Стомана, никелирана</li> <li>С винтове за дърво Ø 3,5 x 15 mm</li> <li>С удобно регулиране на височината (HV)</li> </ul> 		1.5	0033-F058139825
		3.5	0033-F058139826
		4.5	0033-F058139827

#### МОНТАЖНА ПЛОЧА С ВГРАДЕНИ ПЛАНКИ ЗА РАМКИ, 3-ТОЧКОВО ЗАКРЕПВАНЕ

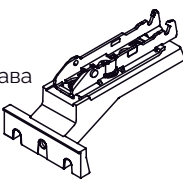
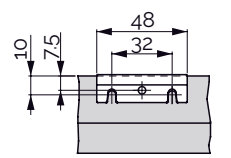
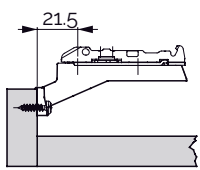
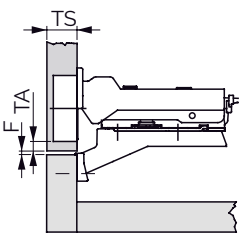
За винтове	10/32	Височина	Код
<ul style="list-style-type: none"> <li>За врати с открит кант</li> <li>За използване с панти с отстъп 9,5</li> <li>Стомана/замак, никелирано покритие</li> <li>Закрепване с винтове за дърво с пан, глава</li> <li>С удобно регулиране на височината (HV)</li> </ul> 	  	0	0033-F058139831

Дебелина на вратата (TS)	Разстояние до чашката (TA)			
	3	4	5	6
28.0	4.0			
26.0	4.0	3.0		
24.0	4.0	3.0	2.0	
22.0	4.0	3.0	2.0	
20.0	4.0	3.0	2.0	1.0
19.0	4.0	3.0	2.0	1.0
18.0	4.0	3.0	2.0	1.0
16.0	4.0	3.0	2.0	1.0

Минимална фуги (F)

## TIOMOS Основи клипс

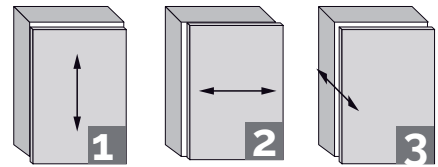
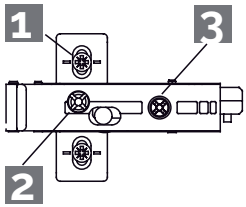

(HV) Регулиране на височине +/- 2 мм (SV) Страничен реглаж +/- 2 мм (TV) Регулиране на дълбочина +3/-2 мм

Всички настройки могат да се извършват независимо една от друга.

### ИНФОРМАЦИЯ ЗА ПОРЪЧКА

Основа с 1Д реглаж, монтаж с 4 винта 3.5x15 мм

За винтове	37/32	Височина	Код
<ul style="list-style-type: none"> <li>• Стомана, никелирана/тъмни</li> <li>• Закрепване с винтове за дърво Ø 3,5 x 15 mm</li> <li>• С удобно регулиране на височината (HV)</li> </ul>		-2	0033-F058139720
		0	0033-F058139721
		2	0033-F058139722
		3	0033-F058139723

### +5 градуса подложна планка

За винтове	37/32	Код
<ul style="list-style-type: none"> <li>• Замак/стомана, никелирано покритие</li> <li>• За поставяне под основа</li> <li>• До 3 подложки (препоръчваме проверка)</li> </ul>		0033-F072135757

### -5 градуса подложна планка

За винтове	37/32	Код
<ul style="list-style-type: none"> <li>• Замак/стомана, никелирано покритие</li> <li>• За поставяне под основа</li> <li>• До 3 подложки (препоръчваме проверка)</li> </ul>		0033-F072135758

## TIOMOS Основи клипс

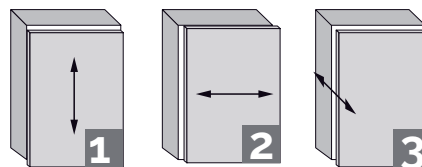
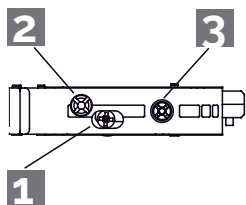

(HV) Регулиране на височине +/- 2 мм (SV) Страничен реглаж +/- 2 мм (TV) Регулиране на дълбочина +3/-2 мм

Всички настройки могат да се извършват независимо една от друга.

### ИНФОРМАЦИЯ ЗА ПОРЪЧКА

Основа скрита с 1Д реглаж с пластина, монтаж с 2 винта 3.5x15 мм или 2 евровинта 6.3x13.5

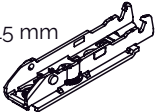
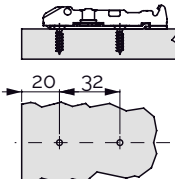
For screw fitting	20/32	Height	Colour	Art. No.
<ul style="list-style-type: none"> <li>Стомана, никелирана/тъмни</li> <li>Закрепване с винтове за дърво Ø 3,5 x 15 mm или с евровинтове Ø 6,3 x 13,5 mm</li> <li>С удобно регулиране на височината (HV)</li> </ul> 		0	Никел	0033- <b>F059139701</b>
			Тъмни	0033- <b>F059139977</b>
		2	Никел	0033- <b>F059139702</b>
			Тъмни	0033- <b>F059139978</b>
		3	Никел	0033- <b>F059139703</b>
			Тъмни	0033- <b>F059139979</b>

**TIOMOS клипс за намаляване на ъгъл**

**ИНФОРМАЦИЯ ЗА МОНТАЖ**

Всички размери са в милиметри

<p>Клипс за намаляване на ъгъла на отваряне 85°</p>	<p>Клипс за намаляване на ъгъла на отваряне 120°</p> <p>Клипс за намаляване на ъгъла на отваряне 85° за Tiomos Mg и Mirror</p>
---	--

<p>Инсталиране на клипс за защита от неволно откчане</p>	<p>Премахване на щипката за защита от неволно откчане</p>
--	---

**TIOMOS шаблон**

**ИНФОРМАЦИЯ ЗА МОНТАЖ**

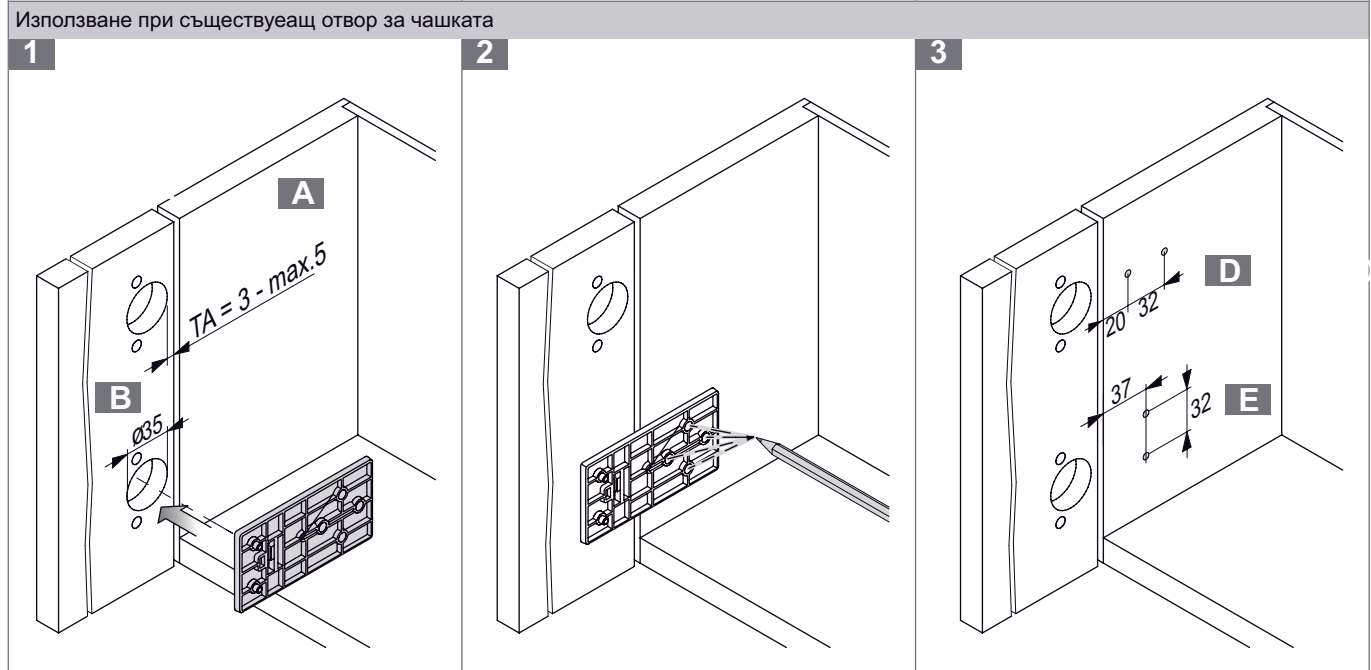
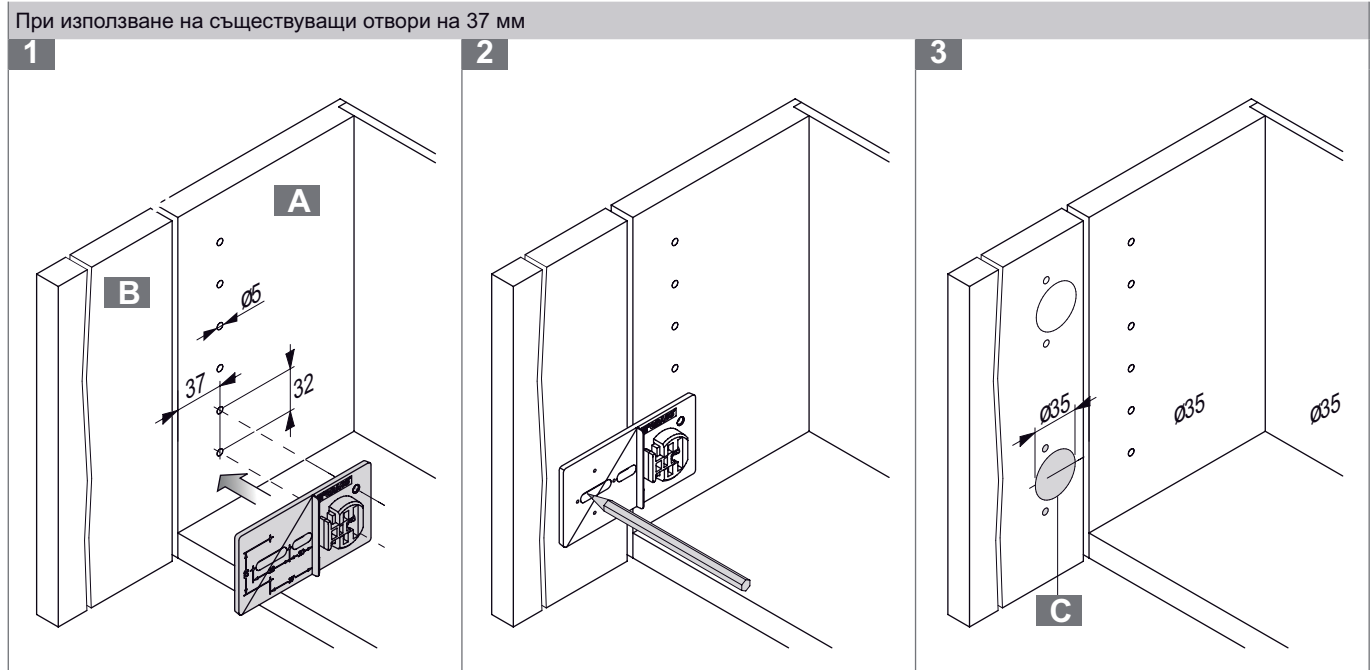

## TIOMOS Tipmatic (пуш)

## TIOMOS Tipmatic plus (пуш)



- Вратите се отварят лесно чрез леко натискане на предната част.
- Могат да се използват всички панти без механизъм за пружина
- Голяма зона на захващане на магнита - надеждно затваряне на вратата
- Компенсация на предната междина от 2.5 до 5.5 мм чрез интегрирано, самоблокиращо се и без инструменти регулиране на дълбочината- за **Tipmatic**
- Монтаж в лицевата част на шкафа или с адаптерна плоча

### ИНФОРМАЦИЯ ЗА ПОРЪЧКА

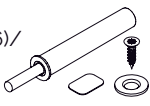
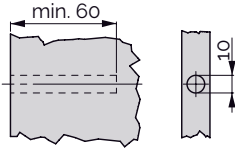
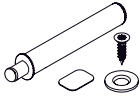
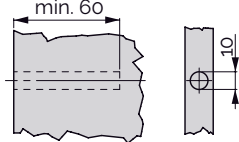
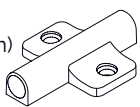
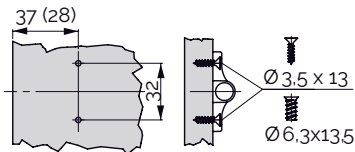
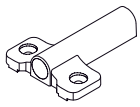
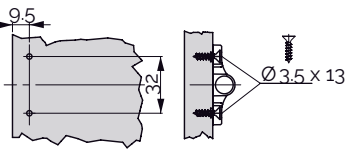
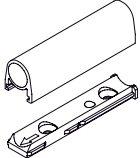
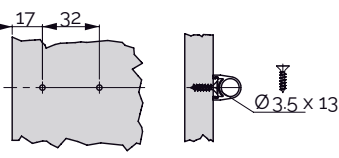
Tipmatic пуш	Product image	За пробиване	Цвят	Код
<ul style="list-style-type: none"> <li>• Drill edge cover 1 mm</li> <li>• Пробиване на отвор на лицето</li> <li>• Пластмаса: платинено сиво (RAL 7036)/ черно (RAL 9005)</li> <li>• Включва самозалепваща се пластина плоча и винт</li> </ul> 			Платинено сиво (RAL 7036)	<b>Fo69135396</b>
			Черен (RAL 9005)	<b>Fo69135338</b>
Tipmatic Plus пуш	Product image	За пробиване	Код/цена	
<ul style="list-style-type: none"> <li>• Drill edge cover 1 mm</li> <li>• Пробиване на отвор на лицето</li> <li>• Пластмаса RAL 7035, светлосиво</li> <li>• Включва самозалепваща се пластина, плоча и винт</li> </ul> 			<b>Fo69135061</b>	
Адаптер за 28 и 37	Product image	За винтове	Код/цена	
<ul style="list-style-type: none"> <li>• Подходящ за разстояние между отворите 28 и 37 мм</li> <li>• Закрепване със специални евро винтове (Ø 6,3 x 13,5 mm) или винтове за ПДЧ (Ø 3,5 x 13 mm)</li> <li>• Пластмаса RAL 7035, светлосиво</li> </ul> 			<b>Fo69063310</b>	
Адаптер за рамка	Product image	За винтове	Код/цена	
<ul style="list-style-type: none"> <li>• За бърз монтаж</li> <li>• Закрепване с винтове за ПДЧ (Ø 3,5 x 13 mm)</li> <li>• Пластмаса RAL 7035, светлосиво</li> </ul> 			<b>Fo69073697</b>	
Линеен адаптер	Product image	За винтове	Код/цена	
<ul style="list-style-type: none"> <li>• Дизайнерско решение - също и за врати открит кант</li> <li>• Закрепване с винтове за ПДЧ (Ø 3,5 x 13 mm)</li> <li>• Пластмаса RAL 7035, светлосиво</li> </ul> 			<b>Fo69073696</b>	

## TIOMOS Tipmatic (пуш)

### ИНСТРУКЦИИ ЗА ПЛАНИРАНЕ И МОНТАЖ

Tipmatic пуш	Адаптер за 28 и 37
<p>Монтаж от предната страна</p>	<p>Монтаж с адаптери</p>

Линеен адаптер, открит кант	Линеен адаптер, покрит кант
<p>Монтаж с адаптери</p>	<p>Монтаж с адаптери</p>

Адаптер за рамка	Регулиране на предната фуга (Tipmatic пуш)
<p>Монтаж с адаптери</p>	<p>Регулиране на разстоянието отпред чрез вътрешно на пинчето:</p> <p>- С чекмеджето Tipmatic също можете да регулирате предната фуга и да изравните вратичките</p>

#### ЛЕГЕНДА

- F Фуга
- S Странична стена на шкафа
- TS Дебелина на вратата



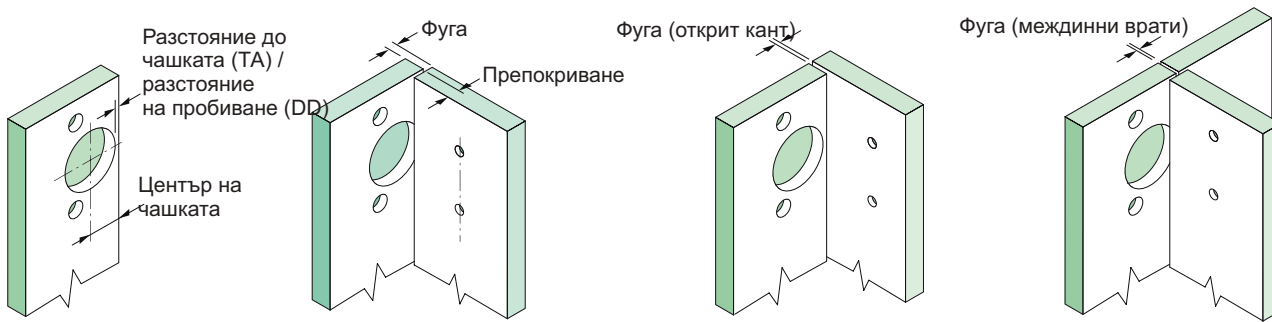

## Брой панти спрямо врата

Броят на пантите се определя от височината на вратата, теглото на вратата, качеството на материала и закрепването на чашката и основната.

Данните се отнасят за стандартна ширина на вратата от 600 мм.

Таблицата се отнася за панти с и без плавно. КСХ и GRASS препоръчва пробно монтиране на всички панти и основи.

Пример:  
За врати с размери 1400 x 800" и тегло 8 кг Grass препоръчва да се монтират 3 панти.

Забележка: Разстоянието между горната и долната панта трябва да е по-голямо от ширината на вратата.

Пантите Tiomos отговарят и надвишават минималните изисквания на стандарта ANSI/BHMA A156.9.

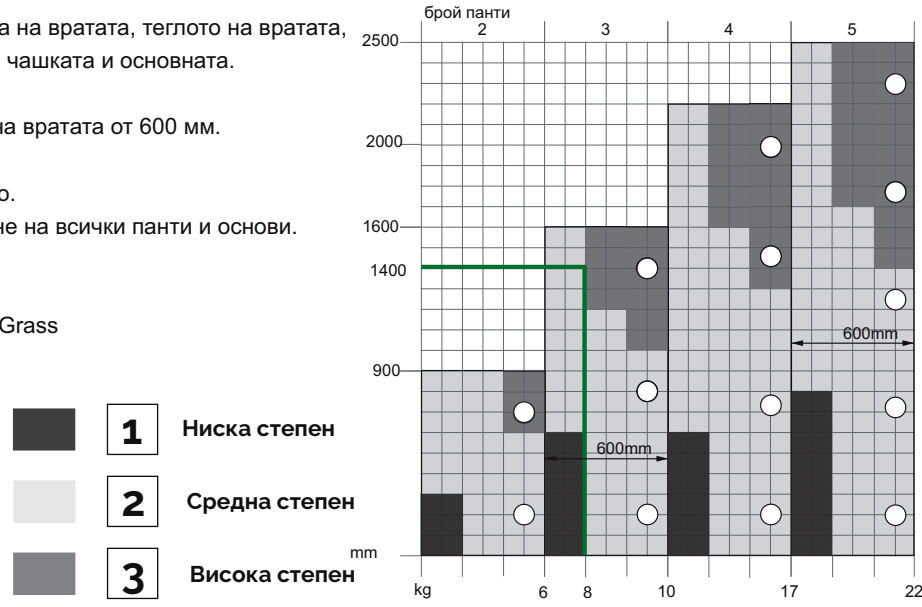

## Регулиране на Soft-Close

Плавно затваряне може да се регулира за всякакъв размер и тегло на вратата с интегрирания лост за плавно затваряне Tiomos. В зависимост от изискванията, степента на плавно може да се регулира лесно и без инструменти. При 2 панти има 6 настройки за плавно затваряне.

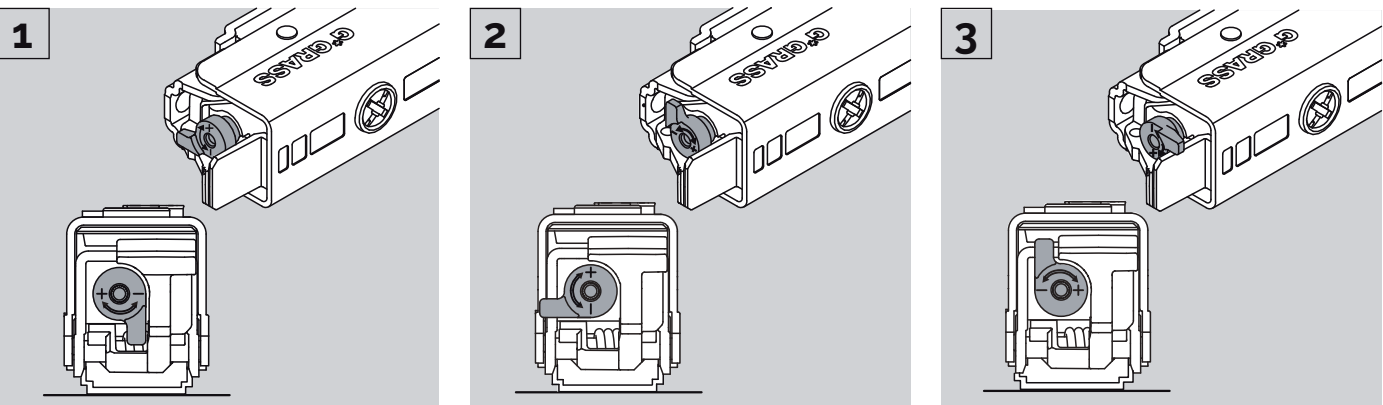

**Ниска степен**  
Приложение:  
• Малки и леки врати

**Средна степен ( стандартна)**  
Покрива 80% от приложенията:  
• Стандартни врати

**Висока степен**  
Приложение:  
• Големи и тежки врати

## Реглаж

Възможностите за регулиране на височината. зависят от типа на основата  
Всички настройки могат да се извършват независимо една от друга.

За регулиране на дълбочината избраните основи имат достъп за регулиране чрез червячния отвор през рамото на пантата.

Използвайте отвертка #2 POZI за регулиране на пантите.

Закрепете основите, като използвате всички отвори за винтове.

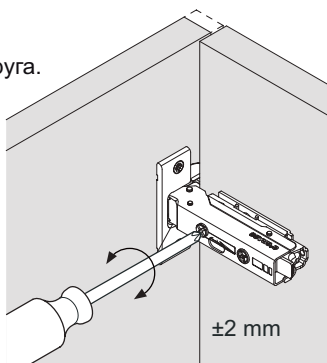

Страничен реглаж

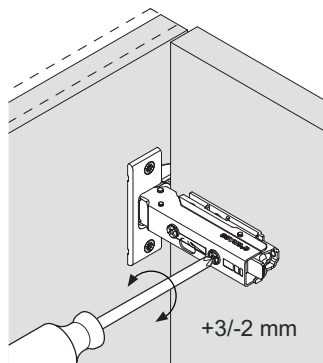

Регулиране на дълбочина чрез червичен отвор

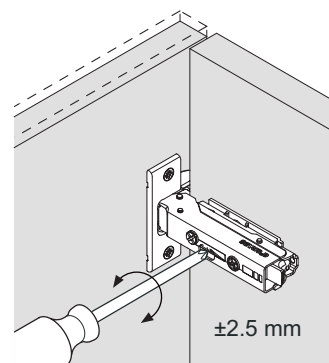

Регулиране на височина чрез основна плоча

## Фуга/Разкритие

### Напълно покрит/Покрит кант

### Полупокрит кант

### Открит кант

Фугата (F) е разстоянието, необходимо между две врати или между вратата и страничната стена на шкафа, за да се осигури достатъчно пространство за отваряне на вратата. Необходимата ширина на отвора (F) зависи от дебелината на вратата. Повечето производители предпочитат широчина на отвора (F) между 3 mm и 6 mm.

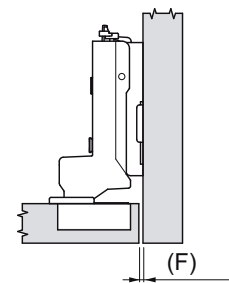
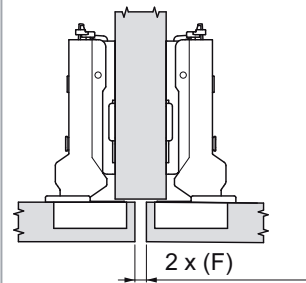
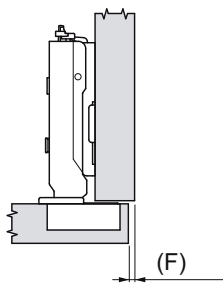

## Фуга за пълно покрит, покрит и полупокрит кант

Таблицата показва необходима мин. фуга между две врати или между врата и страничната стена, за да се осигури достатъчно пространство за отваряне на вратата.

### Пример:

При дебелина на вратата от 19 mm и разстояние до чашката (TA) от 6 mm, фуга (R) от 0,9.

Дебелина на врата	Разстояние до чашката (TA)					
	3	4	5	6	7	
24.0	2.4	2.1	2.1	2.1	2.0	
22.0	1.6	1.6	1.6	1.5	1.5	
21.0	1.4	1.3	1.3	1.3	1.3	
20.0	1.1	1.1	1.1	1.5	1.1	
19.0	0.9	0.9	0.9	0.9	0.9	
18.0	0.7	0.7	0.7	0.7	0.7	
17.0	0.6	0.6	0.6	0.6	0.6	
16.0	0.6	0.6	0.6	0.6	0.6	
	Фуга (min.) (F)					

### Забележка:

Размерите на отвора са определени при радиус на ръба на вратата от 1mm.

## Фуга за открит кант:

Таблицата показва мин. отвор за врата открит кант в зависимост от разстоянието до чашката (TA) и височината на основата (BPH).

### Пример:

Разстоянието до чашката (TA) от 6 mm се получава при използване на основа с височина 03 и разкритие (R) от 1,0 mm.

Минимална фуга (F)	Разстояние до чашката (TA)					
	3	4	5	6	7	
0.0	0			2	3	
0.5					3.5	
1.0	0		2	3		
1.5				3.5		
2.0		2	3			
3.0	2	3				
4.0	3					
	Височината на основа (BPH)					

**ВАЖНО** За да се определи правилното приложение, Grass препоръчва пробен монтаж на всички панти и основи.

## Позиции на вратите

Постигане на припокриване с отстъп на пантата	Постигане на припокриване чрез основата
<p><b>Напълно покрит кант (отстъп 00)</b></p> <p>Припокриването на чашката (фабрична настройка) плюс разстоянието до чашката определят припокриването на вратата. Размерите могат да бъдат намерени в таблицата на съответната страница от каталога.</p>	<p><b>Напълно покрит кант</b></p> <p>Използване на панта с отстъп 00 и височина на основата (BPH) 00</p>
<p><b>Покрит кант (отстъп 03)</b></p> <p>Припокриването на чашката (фабрична настройка) плюс разстоянието до чашката определят припокриването на вратата. Размерите могат да бъдат намерени в таблицата на съответната страница от каталога.</p>	<p><b>Покрит кант</b></p> <p>Използване на панта с отстъп 00 и височина на основата (BPH) 03</p>
<p><b>Полу покрит кант (отстъп 9.5)</b></p> <p>Припокриването на чашката (фабрична настройка) плюс разстоянието до чашката определят припокриването на вратата. Размерите могат да бъдат намерени в таблицата на съответната страница от каталога.</p>	<p><b>Полу покрит кант</b></p> <p>Използване на панта с отстъп 00 и височина на основата (BPH) 9.5</p>
<p><b>Открит кант (отстъп 19)</b></p> <p>Няма припокриване на вратата. Фугата между страната на шкафа и вратата зависи от височината на основата (BPH) и разстоянието до чашката (TA). Размерите можете да намерите в таблицата на съответната страница на каталога.</p>	<p><b>Открит кант</b></p> <p>Използване на панта с отстъп 03 и височина на основата (BPH) 19</p>

## Техническа информация

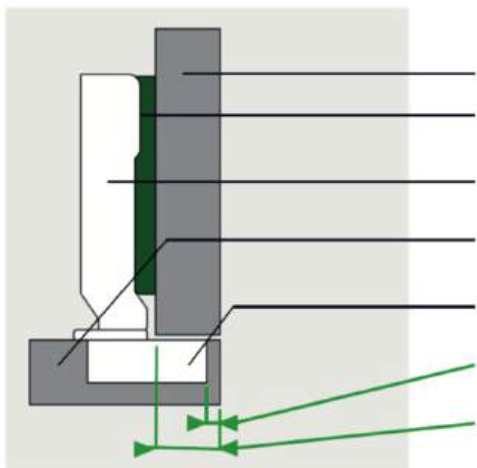

- СТРАНА НА ШКАФ
- ОСНОВА
- ТЯЛО НА ПАНТА
- ВРАТА
- ЧАШКА
- РАЗСТОЯНИЕ ДО ЧАШКАТА (ТА)
- ПРИПОКРИВАНЕ

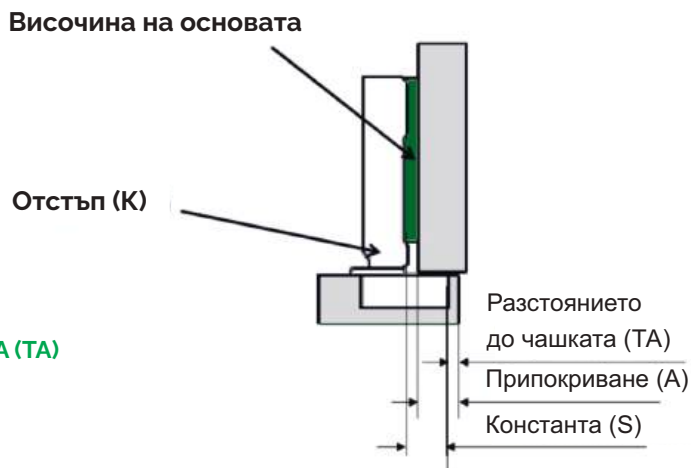

## Калкулатор за изчисляване на припокриването на вратата

Отстъпът на рамото на пантата води до различни припокривания на вратата

Монтажът на основата на различна височина води до различни припокривания

Разстоянието до чашката води до различни припокривания на вратата

Константата на пантата се използва за изчисляване на припокриването на вратата

Константа	+	Разстоянието до чашката	-	Отстъп	-	Височина на основата	=	Припокриване на вратата
15	+	5	-	0	-	2	=	18mm
15	+	5	-	3	-	2	=	15mm
15	+	5	-	9,5	-	2	=	8,5mm
15	+	5	-	19	-	2	=	-1mm

**Константа на пантата Tiomos S=15**

Константа на пантата Tiomos S=15

## Пример

Припокриване на вратата	Разстояние до чашка						
	3	4	5	6	7		
21.0							-2
20.0							-2
19.0							0
18.0							0
17.0							2
16.5							2
16.0							3
15.5							3.5
15.0							3.5
14.5							3.5
14.0							3.5
13.5							3.5
13.0							3.5
12.5							3.5
12.0							3.5
11.5							3.5

Константа	+	Разстоянието до чашката	-	Отстъп	-	Височина на основата	=	Припокриване на вратата
15	+	5	-	0	-	2	=	18mm
15	+	5	-	3	-	2	=	15mm
15	+	5	-	9,5	-	2	=	8,5mm
15	+	5	-	19	-	2	=	-1mm

**Константа на пантата Tiomos S=15**

- Заклучение:** За да се постигне припокриване на врата 15мм с отстъп на пантата 3 са възможни три варианта:
- С разстояние до чашката 3 и височина на основа 0
  - С разстояние до чашката 5 и височина на основа 2
  - С разстояние до чашката 6 и височина на основа 3

## Минимално отстояние

**Минималното отстояние** е разстоянието между лицето на шкафа и вратата, когато вратата е затворена. Разстоянието позволява вратата да се отваря без сблъсък. Фабричната настройка е 1,5 мм. Разстоянието до чашката (ТА) е разстоянието между ръба на вратата и ръба на отвора за чашката.

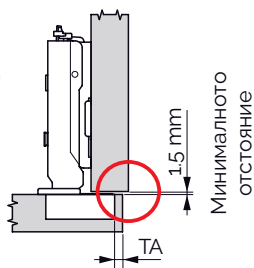

### Пример:

При дебелина на вратата (DT) от 17 mm и разстояние до чашката (ТА) от 6 mm е необходимо минимално отстояние от 1,0 mm.

		Разстояние до чашката (ТА)				
		3	4	5	6	7
Дебелина на вратата (DT)	24.0	1.0	1.0	1.0	1.2	2.1
	22.0	1.0	1.0	1.0	1.0	1.5
	21.0	1.0	1.0	1.0	1.0	1.2
	20.0	1.0	1.0	1.0	1.0	1.0
	19.0	1.0	1.0	1.0	1.0	1.0
	18.0	1.0	1.0	1.0	1.0	1.0
	17.0	1.0	1.0	1.0	1.0	1.0
	16.0	1.0	1.0	1.0	1.0	1.0
	Мин. отвор					

## Припокриване на вратата

**Припокриването на вратата** е частта от шкафа, която е покрита от вратата (от страната на пантата).

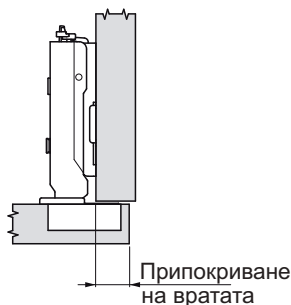

### Пример:

За панта с отстъп 03 (ниско рамо), височина на основата (ВРН) 2 mm и разстояние до чашката (ТА) 4 mm, припокриването на вратата е 14 mm.

		Разстояние до чашката (ТА)				
		3	4	5	6	7
Припокриване на врата	19.0					0
	18.0				0	
	17.0			0		2
	16.5					
	16.0		0		2	3
	15.5					3.5
	15.0	0		2		3
	14.5					3.5
	14.0		2		3	
	13.5					3.5
	13.0	2		3		
12.5		3.5				
12.0	3					
11.5	3.5					
Височина на основата (ВРН)						

## Издатина - „навлизане на вратата в корпуса“

Издатината на ръба на вратата е размерът, с който ръбът на отворената врата изпъква в отвора, и варира в зависимост от вида на пантата и начина на закрепване. Тя е посочена на съответната страница от каталога и се отнася до посочената основна плоча за фабрична настройка. Тя може да бъде променена чрез промяна на височината на основната плоча и работа със страничното регулиране.

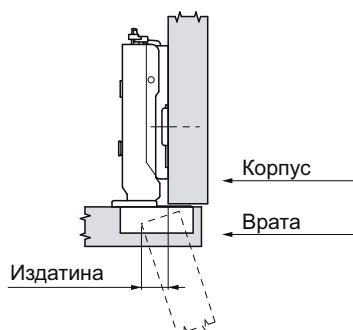

## Tiomos Impresso Начин на поставяне

### Позиция на заключване

Tiomos Impresso е висококачествена панта с изключителна здравина. За постигане на най-добри резултати при поставяне на чашката във вратата, моля, следвайте указанията, показано по-долу.

**Заклучването е частично затворено**

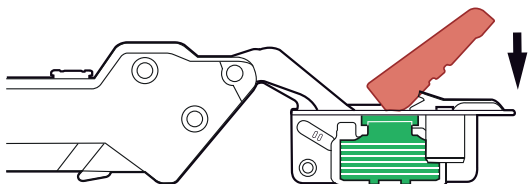

**Заклучването е готово за поставяне.**

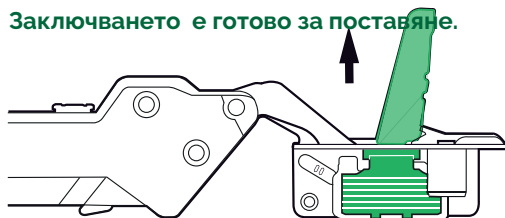

Ако капакът на чашката на пантата е частично затворен поради транспортиране и обработка, повдигнете капака в изправено положение, преди да го поставите във вратата, както е показано по-горе.

### Позиция на разширяващите се скоби

**Заклучването е частично затворено**

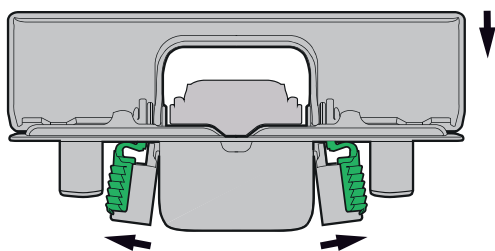

**Заклучването е готово за поставяне.**

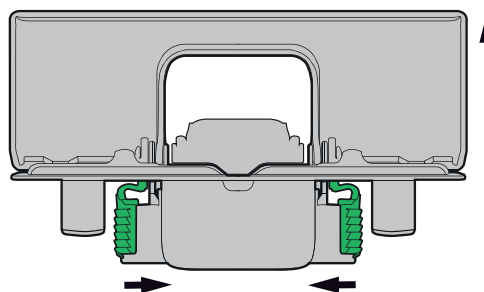

**Разширяващите скоби са разположени неправилно.**

Уверете се, че разширяващите се зелени скоби са в свободна/неутрална позиция, преди да ги поставите във вратата. Вижте илюстрацията.

**Разширяващите скоби са разположени правилно.**

### Поставяне на чашката във вратата



За бързо и лесно поставяне използвайте показалеца, за да натиснете чашката в вратата, както е показано горе вдясно.

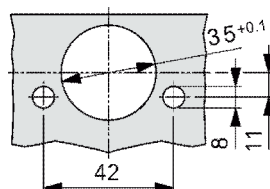
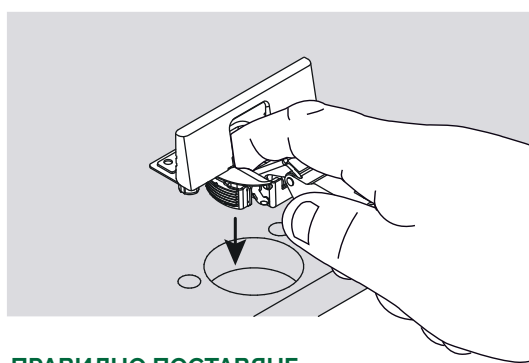

**ВАЖНО:** Отворът за чашката трябва да бъде в рамките на 35 mm - 35,1 mm

## ТЕСТ НА ПАНТИТЕ TIOMOS

### Функционалност

**Статично натоварване - вертикално**  
Допълнително натоварване: 20 кг  
Ъгъл на отваряне: макс. -10°

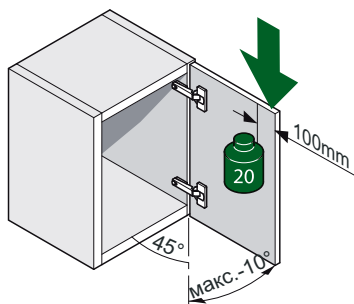

**Статично натоварване - хоризонтално**  
Сила: 40N

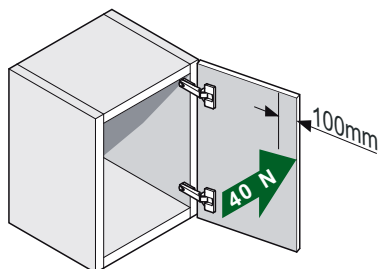

**Издръжливост**  
Ъгъл на отваряне: макс. -5°  
Движения за отваряне и затваряне: 100,000

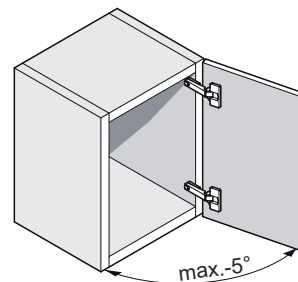

### Претоварване

**Вертикално**  
Допълнително натоварване: 30 кг  
Ъгъл на отваряне: макс.-10°

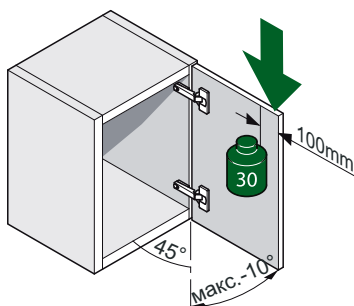

**Хоризонтално**  
Сила: 80N

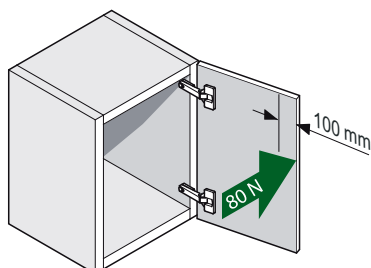

**Тестова врата**  
Приблизително тегло 5,2 кг

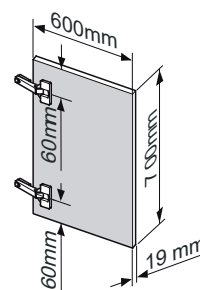

### Тест за солен прах и влажност

Въз основа на DINISO9227 и DIN6270-2

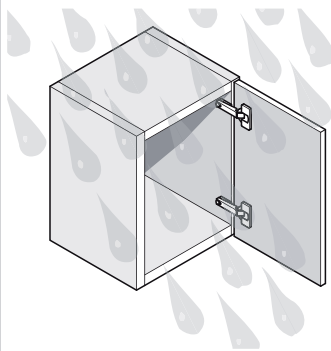

# TIOMOS Фуги и припокриване

Обяснение за фуги и припокриване

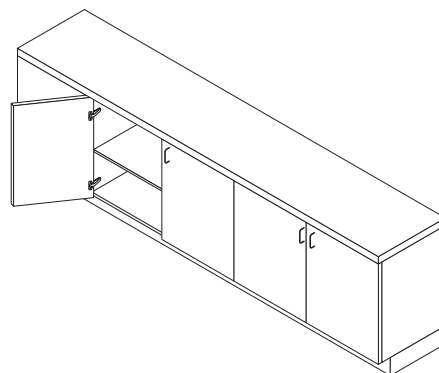

**Примерен шкаф с две панти Tiomos 110 градуса:**

- модул 600мм
- 2 врати
- 18мм страници
- 18мм дебелина на врата

Повечето производители избират фуги между 1-3 мм за покрит кант.

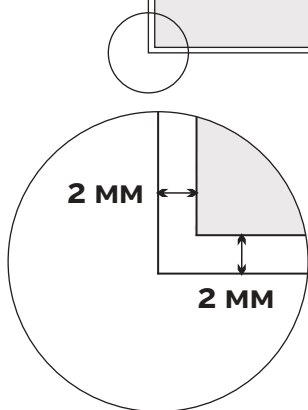
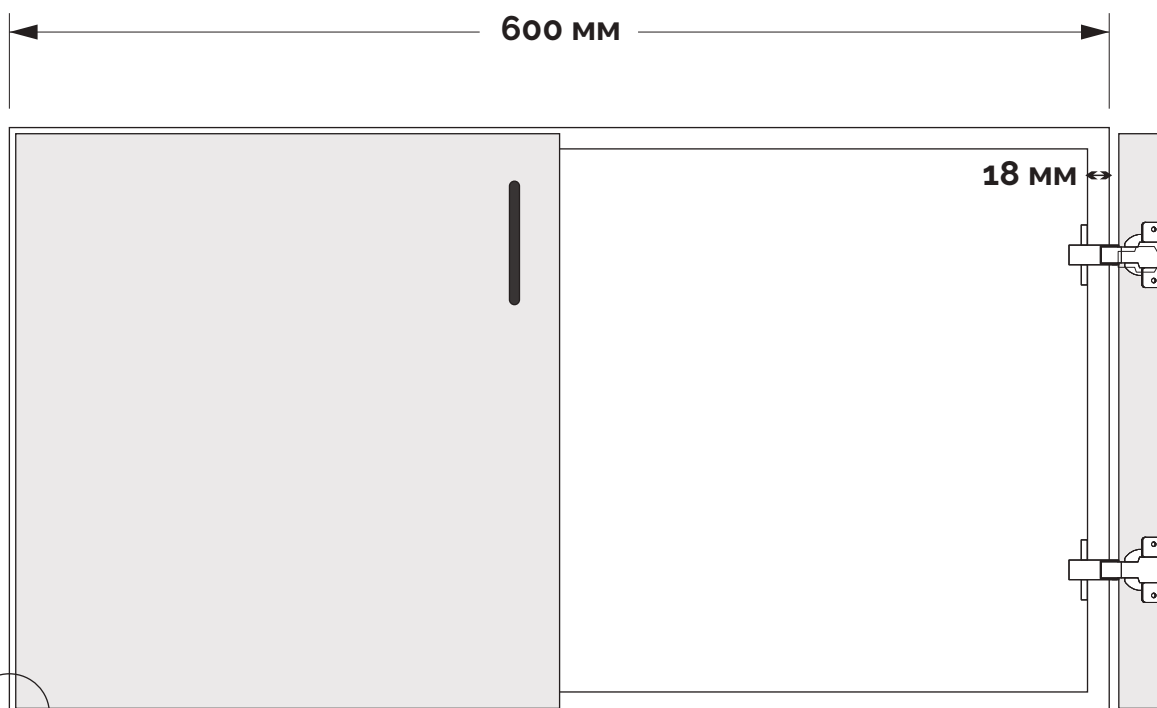

За примера ще използваме 2мм фуги. За да определим размера на вратата трябва да извадим фугите, които искаме от размера на модула. Вратата ще покрива лицето на шкафа, като от всяка страна ще има фуга по 2мм. В този пример ще изчислим само ширината на вратата:

Ширина на шкафа: 600 мм делим на две (защото имаме две врати) минус фугите от двете страни на вратата (по 2 мм от всяка страна).

Тоест:  $600\text{мм}/2 = 300\text{мм}$

=>  $300\text{мм} - 2\text{мм (отляво)} - 2\text{мм (отдясно)} = 296\text{мм}$  (това е широчината на една врата)

Този начин за калкулиране е само пример, не е стандартна практика при всеки!!!

Следователно ако страницата ни е 18мм и фугата 2мм търсим припокриване от 16мм (18мм страница минус 2мм фуга).

=> виж следваща страница.



## Припокриване и настройки за фуги

Таблицата показва какво припокриване на страницата на корпуса ще постигнем спрямо разстоянието до чашката и височината на монтажната полча.

### Пример:

Както е показано с червените овали, при разстояние до чашката 5 и монтажна плоча 0 получаваме припокриване от 17мм. Следователно, вече можем да регулираме пантата с вградените релгажи (по 2мм в ляво и в дясно) и да получим желаните фуги. Тоест регулираме пантата докато получим 16мм припокриване и вратата вече седи симетрично спрямо корпуса.

Покриткант КЗ

Височина на монтажната плоча 2

Припокриване на вратата	Разстояние до чашката				
	3	4	5	6	7
21.0					-2
20.0				-2	
19.0			-2		0
18.0		-2		0	
17.0	-2		0		2
16.5					
16.0		0		2	3
15.5					3.5
15.0	0		2	3	
14.5				3.5	
14.0		2	3		
13.5			3.5		
13.0	2	3			
12.5		3.5			
12.0	3				
11.5	3.5				

Височина на плоча

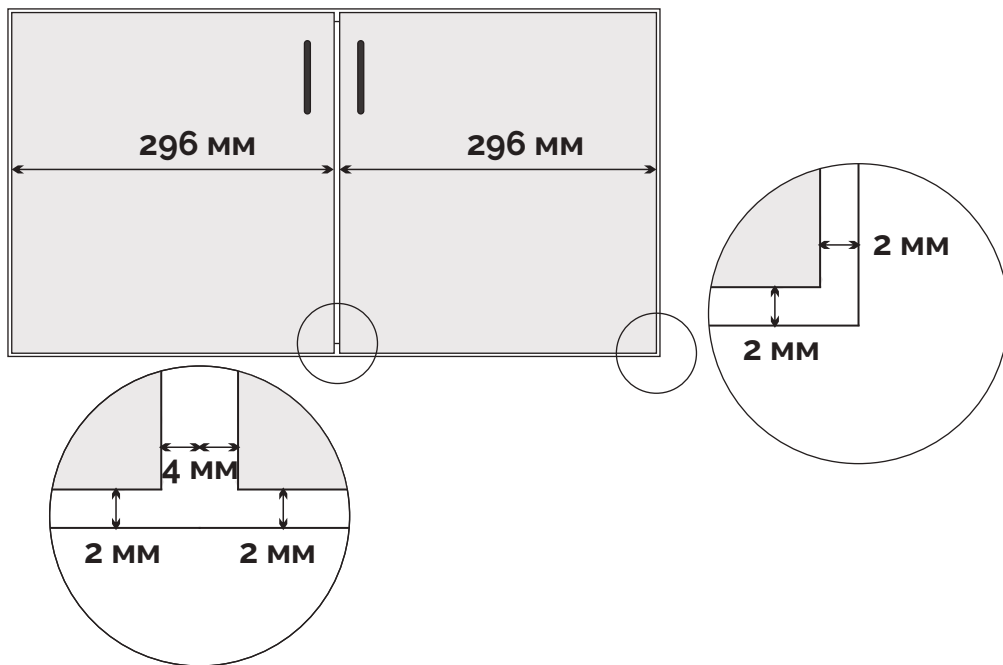

Ако искаме фугите да са ни еднакви от всички страни, отново от размера на корпуса трябва да извадим фугите, които искаме

Тоест:  $600 - (2\text{мм} + 2\text{мм} + 2\text{мм}) = 594\text{мм}$ .

Делим на две, защото имаме две врати  $594\text{мм}/2=297\text{мм}$  (широчина на врата)

По този начин можем да имаме еднакви фуги навсякъде

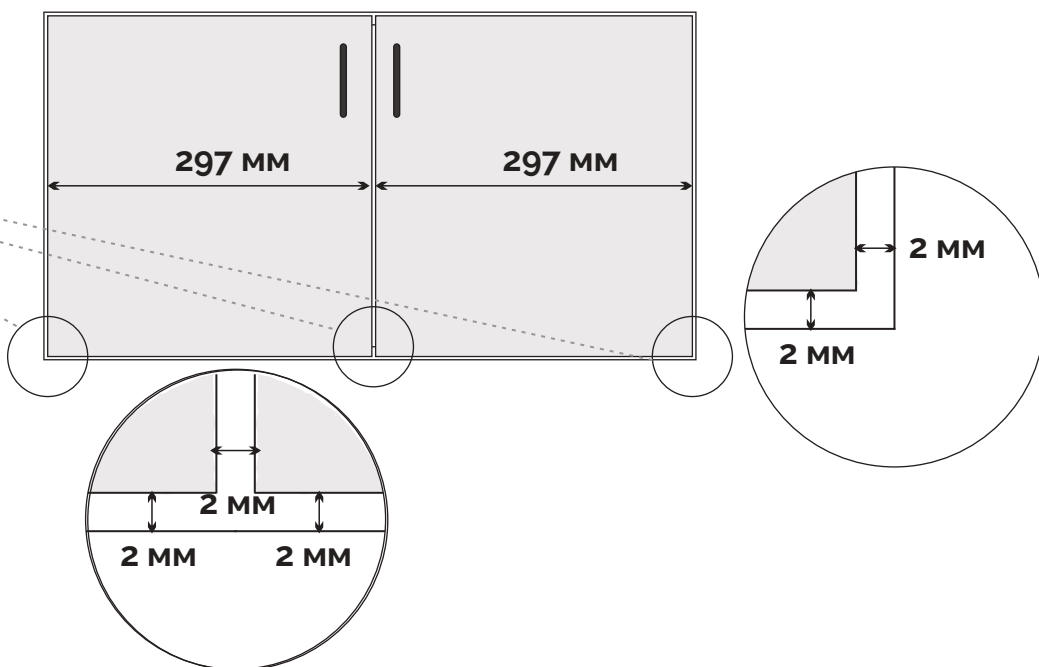

**Минимални фуги**

	Разстояние до чашката				
	3	4	5	6	7
24.0	2.4	2.1	2.1	2.1	2.0
22.0	1.6	1.6	1.6	1.5	1.5
21.0	1.4	1.3	1.3	1.3	1.3
20.0	1.1	1.1	1.1	1.1	1.1
19.0	0.9	0.9	0.9	0.9	0.9
18.0	0.7	0.7	0.7	0.7	0.7
17.0	0.6	0.6	0.6	0.6	0.6
16.0	0.6	0.6	0.6	0.6	0.6
Дебелина на вратата					
	Минимална фуга (F)				

**Минимални фуги**

Таблицата показва необходимата мин. фуга между две врати или между врата и страничната стена, за да се осигури достатъчно пространство за отваряне на вратата.

**Пример:**

При дебелина на вратата от 18 мм и разстояние до чашката (ТА) от 5 мм, минималната фуга е 0,7мм. Тоест можем при модул 600 с две врати да имаме врата, широка около 298 мм

Резултатът е шкафове с почти невидими фуги.

**Забележка:**

Размерите на отвора са определени при радиус на ръба на вратата от 1mm.

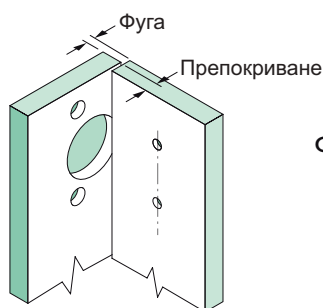
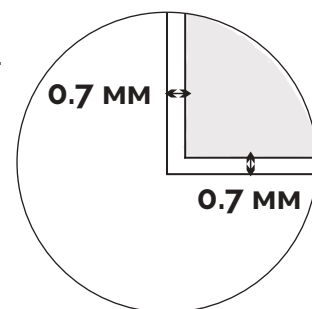

Фугата + Препокриването на вратата = размер на страница

$$2 + 16 = 18$$

